

20. OBLETNICA SVE-
TOVNE ZDRAVSTVENE
ORGANIZACIJE

„Zdravje v svetu jutrišnjega dne“

Poslanica za Svetovni
dan zdravja - 7. april
1968

S sedmim aprilom praznujemo letos dvajseto obletnico Svetovne zdravstvene organizacije (SZO). To nam daje priliko, da pregledamo in ocenimo delo v preteklosti in se pripravimo za prihodnost.

Če se ozremo na delo SZO in njenih držav članic v minulih letih, nam vse njihovo prizadevanje izpričuje splošno izboljšanje zdravja v svetu, kar je brez dvoma v dobri meri uspeh njihovih skupnih naporov.

Seveda to obdobje tudi ni bilo brez razočaranj, kajti se vedno so med razvitimi deželami in deželami v razvoju neenakosti in neskladja — vendar je namen SZO, da se te razlike postopoma kar se da zmanjšajo. Vsekakor pa že zaznavamo uspehe. Novejši znanstveni dosežki so pripomogli k tem uspehom, ki bodo v neposredni prihodnosti še vse bolj vidni. Zato je bil za 7. april in za vse jubilejno leto 1968 sprejet predlog, da se posvetimo vprašanju: **»ZDRAVJE V SVETU JUTRIŠNJEGA DNE«**.

Svet jutrišnjega dne pomeni življenje naslednjih 10 ali 20 let. To je obdobje, v katerem bodo znanstvena odkritja preteklega desetletja postala bolj splošno uporabljiva, nova odkritja, ki nastajajo sedaj, pa bodo pokazala njihovo vrednost. Ta napre-

(Nadaljevanje na 5. str.)



OPOZORILO

Nevarnost gozdnih požarov!

Zaradi spomladanskega sušnega vremena, to je v času, preden rastlinstvo ozeleni, je velika nevarnost gozdnih požarov. Požar se v gozdu hitro širi in povzroči veliko škodo, ki ima lahko usodne posledice.

Opozarjamo občane, da je prepovedano vsako netenje ognja v gozdovih in v njihovi bližini. Vsak kdor opazi požar, ga je dolžan pogasiti, če pa tega ne zmore sam, mora o požaru obvestiti najbližjo gasilsko enoto, postajo ljudske milice ali najbližji gozdni obrat.

**VARUJMO GOZDOVE, NAŠE
NARAVNO BOGASTVO, PRED POŽARI!**

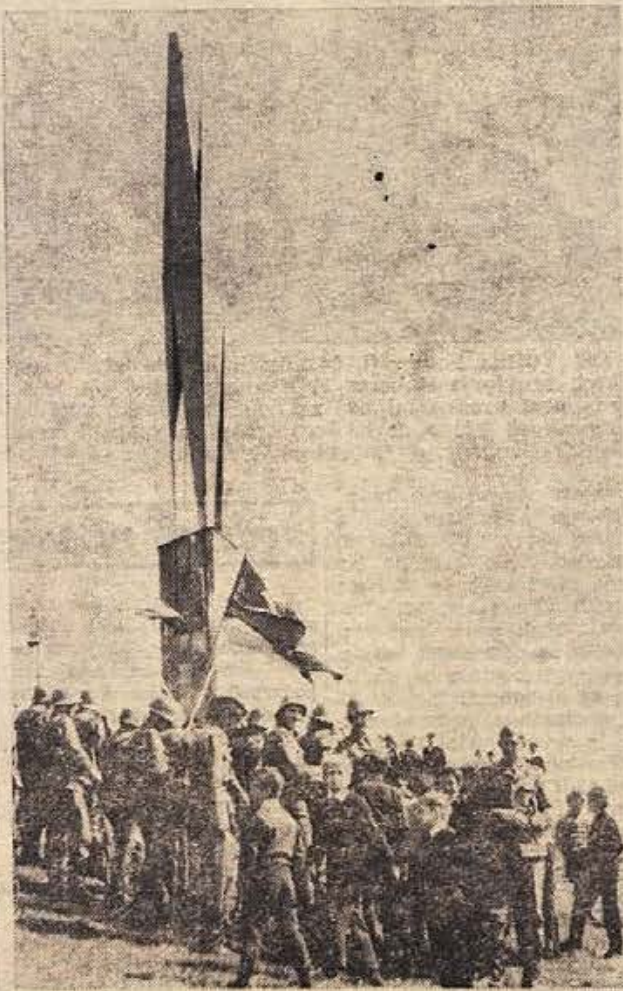

Pred spomenikom padlih borcev in žrtev fašističnega nasilja na Cvibljah nad Žužemberkom so vojaki-novinci iz enote polkovnika Ivana Slapnika iz garnizije Novo mesto v nedeljo dopoldne opravili slovesno zablubo. Slavja pri veličastnem spomeniku se je udeležilo veliko domačinov in predstavnikov družbenopolitičnih organizacij iz Novega mesta. Vojakom je čestital tudi predsednik krajevnega odbora ZB Stane Gorinšek. Solarji so vojakom izročili šopke in jim pripravili kratek kulturni program. — (Foto: M. Vesel)

»AVTOMONTAŽA« JE HOTELA »PLONKATI« PRIKOLICE IMV

Tat ne sme biti sentimentalni!

Vpričo uslužbencev UJV zbežal z dokumenti — Tuji dobavitelji so opozorili IMV, da se nekaj kuha — Za AVTOMONTAŽO je to nekaj povsem običajnega — Prizadeti bi bili tudi kooperanti IMV po vsej Dolenjski

Pretekli teden je vso slovensko javnost razvnela »avto špijonaža« na domačih tleh. Generalni direktor IMV iz Novega mesta je na sestanku z novinarji opisal prizadevanja konkurenčnega podjetja »Avtomontaža« iz Ljubljane, ki je po malenkostno popravljanih načrtih IMV hotelo začeti z izdelavo camping prikolic »Adria«.

16. februarja dopoldne je v razvojni oddelku IMV na Smartinski cesti v Ljubljani prišla uradna komisija iz Novega mesta. Dveh inženirjev, ki sta bila tu zaposlena že več kot 5 let, takrat ni bilo v pisarni. Odsla sta v mesto po nekakšnih opravkih.

V predalih in na mizah teh dveh strokovnjakov je našla

komisija med načrti, ki jih je oddelku pripravjal za izdelavo prikolic v Novem mestu, tudi precej takih, brez običajne glave s podatki o lastniku načrta. Tu so bila tudi pisma tujim dobaviteljem za opremo, kakršno si cer naroča IMV v Novem

(Nadaljevanje na 7. str.)



Več kot eno uro so novomeški in mirnopoški gasilci v soboto, 30. marca, gasili gozdni požar ob železnici nad Biško vasjo. V plamenih je bilo 1,5 ha gozda. Kaže, da je požar spet zafatila iskra iz lokomotive. Take požare so morali na tem področju gasiti že prejšnja leta. (Foto: Polde Pungrcar)

Problemi v odnosih s cerkvijo in naloge Socialistične zveze

Stališča predsedstva in izvršnega odbora RK SZDLS

Predsedstvo in izvršni odbor republiške konference SZDL sta 29. marca 1968 v okviru razprav o vprašanju naše stvarnosti razpravljala na skupni seji o religiji in delovanju cerkve s stališča vloge in nalog Socialistične zveze. V razpravi so bili sprejeti naslednji sklepi:

Načelna stališča Socialistične zveze do vere in vernosti ljudi in do razvoja odnosov med cerkvijo in državo karakterizira nepretrgana kontinuiteta. Definirala in v praksi izvajala jih je že od vsega svojega začetka OF slovenskega naroda. Stališča naše socialistične družbe do verske svobode kot stvarni osebne svobode vsakega posameznika, do zlorabe vere in verske dejavnosti v politične namene, do ločitve cerkve od države in šole so oblikovana

po lastnih izkušnjah in izkušnjah naprednih sil v svetu in so sestavni del svobode, pravice in dolžnosti človeka in državljan-

na v socialistični družbi. Kot takšna imajo tudi svoje mesto v ustavi. Načelna politika političnih sil o zagotovitvi verske svobode za vsakogar se izraža v svobodi delovanja cerkve v verskih in cerkvenih stvareh in svobodi izražanja verskega prepri-

(Nadaljevanje na 5. str.)

JAVNOST TUDI NA TEM PODROČJU

Zasluzki funkcionarjev

Obvezno zamenjavo ljudi na vodilnih mestih v družbenopolitičnem življenju stejemo med pomembne pridobitve našega sistema, ki naj prepreči, da bi si lastili oblast le redki posamezniki. Za ta mesta pa je marsikje že težko dobiti najbolj sposobne ljudi, ki bi hoteli mesto v stroki za nekaj let zamenjati z mestom pri družbenopolitičnem delu.

Tudi zasluzki so del ti stega, kar odbija; toda ponavadi ne zato, ker bi bili premajhni, temveč ker niso javno utrjeni in priljubljeni, ker so pripisane ali kako drugače prilagojeni ljudem in razmeram, kar je pomad za nezaupanje pri občanah, med katerimi se spletajo različne govornice in namigovanja.

Lažne govornice je najbolje pobijati z natančno informacijo, ki ji ljudje verjamejo in zaupajo.

Po zgledu republiške skupščine je trebanjska

občinska skupščina prejšnji teden prva na Dolenjskem sprejela sklep o povračilih funkcionarjem, ki jih ona izvoli ali imenuje. Tako je bilo določeno: predsedniku skupščine količnik 3,3 povprečnega os. dohodka v občini, podpredsedniku 2,7, tajniku 2,9, predsedniku občinskega sodišča 3,0 in sodnikom občinskega sodišča 2,6. Lani je znašalo povprečje zasluzkov v občini nekaj nad 75.000 SD. Predsedniku občinske skupščine je priznana še 20.000 SD za materialne izdatke, podpredsedniku pa 15.000 SD.

Verjetno ne bi bilo odveč na ta način uskladiti tudi osebne dohodke funkcionarjev pri družbenopolitičnih organizacijah in še za nekatere druge javne funkcije, saj na primer v ZDA volivci vedo, kolikšno plačo ima predsednik vlade.

M. LEGAN

Nad 6000 nočitev

Do konca marca letos so v zdravilišču Cateške Toplice našli 6402 nočitev. Domači gostje so prenočevali 5700-krat, tuje pa 702-krat. Trenutno je zdravilišče polno in tudi april je že vnaprej zaseden.

Cesta Metlika - Ozalj zagotovljena

26. marca na seji občinske skupščine Ozalj so se odločili, da bodo letos modernizirali in asfaltirali cesto od Ozalja do Metlike in prispevali tudi za gradnjo mostu čez Kolpo. V kratkem bodo gradbena dela oddali na licitaciji, in če bo šlo vse posreči, bosta cesta in most še pred glavno turistično sezono odprta. Brez dvoma bo cesta za belokranjski turizem velikega pomena.



od 4. do 14. aprila 1968

Okrog 5. aprila manjše ali prehodne padavine, okrog 9. in sredi aprila približno tridnevno deževje in občutna ohladiitev. V ostalem bo suho s spremenljivo oblačnostjo.

Dr. V. M.

Ameriški dramatik Wil-
liam Gibson je poslal ameri-
ški javnosti tole poslanico:
»Nudim 25.000 dolarjev vsa-
komur, ki si bo izmislil in
uresničil načrt, da bi pred-
sednika Johnsona poklicali
k vojakom, ga vtaknili v
uniformo in poslali v Viet-
nama... Brošura z naslo-
vom »Priročnik za priseljen-
ce v Kanado, ki so vojaški
obvezniki, je doživela v ZDA
velik uspeh. V brošuri je na-
tanko popisano, kako se
fantje lahko izognejo vojaški
suknji strica Sama tako, da
emigrirajo na seter... Med
tistimi, ki so opazovali, ka-
ko so s Hradčanov spustili
zastavo bivšega predsednika
ČSSR Novotnega, je bil tudi
pisatelj Pavel Kochout. Ta
je zapisal: »Danes ob pol-
nih sem videl, kako so na-
posled spustili predsedniko-
vo zastavo. Imel sem obču-
tek, da bi morali zvoniti...«
»Jaz sem Lomsky.« je za-
rečal general. »In jaz sem
Holovec.« je zarečal vojak
Holovec. Ta »konfrontacija«
med generalom in vojakom
se je zgodila pred pisarno
prvega sekretarja KPC Dubč-
ka. Vojaku Holovcu se ni
nič zgodilo. Prvih zato, ker
je bil Lomsky človek Novot-
nega, in drugič zato, ker je
bil Holovec sam majhna žr-
tev prejšnjega režima. Za
kazen so ga bili vtaknili v
vojaško uniformo in za na-
grado ga bodo zdaj izpusti-
li... Madam Mao oziroma
tovarisha Chiang Cing je
spodrišila marsikatero ki-
tajskega funkcionarja. Do-
volj je bilo, če ga je javno
keritirala in če so mu na-
padli stanovanje ali mu za-
godli kaka se bolj neprijet-
no. Z zatonom rdeče garde
pa zahaja tudi zvezda ma-
dam Mao. Premier Ču En
Lai, ki je tudi proti njemu
rovorila, je nedavno dejal:
»Tovarisha Chiang Cing...
je zelo utrujena. Naporno
delo je škodovalo njenemu
zdravju. Zaprošili smo jo,
naj si dobro odpočije in ok-
reva...« Kako žrtvo neka-
teri sovjetski voditelji? Bi-
ši premier Malenkov, ki ga
je Nikita Hruščov odstavil
leta 1955, prejema veliko pla-
čo kot direktor velike hidro-
centrale v Kazakstanu. Ima
dva avtomobila. Hruščov živi
od trome pokojnine v svoji
dahi blizu Moskve in se uk-
varja s fotografijo. Kaganov-
ič ima baje samo 120 rub-
ljev pokojnine na mesec,
medtem ko Molotov še ne ni-
ma. Izgubil jo je, ko so ga
izključili iz partije.

Stvarna vloga zborov volivcev na proračune

Kako doseči vplivanje občanov na občinsko po-
litiko, da bo stvarno, koristno in hkrati zares
tudi privlačno za volivce?

Tudi letos volivci niso mogli kaj prida vplivati na občinske proračune ter na odloke o davkih in prispevkih občanov. Zvezni organi so namreč pozno sprejeli nekatere spremembe, ki vplivajo na republiške in občinske finance. Zato so nekatere občinske skupščine lahko dale te svoje akte v razpravo za zbere volivcev tik pred sprejetjem oziroma šele po sprejetju, le toliko, da je ime, da je zadoščeno predpisom.

To pa znova zbuja razprave o tem, kakšna je pravza-
prav — ali pa naj bi bila —
vloga zborov volivcev?

Dolgo vrsto let si že dopo-
vedujemo, da prek teh zborov
lahko vplivamo in da smo
pravzaprav tudi dolžni
vplivati na občinsko politiko.
Kljub temu pa večina voliv-
cev ne uporablja te možno-
sti, saj prenekateri zbor
volivcev ni niti sklepčen. Zla-
sti to velja za zbere voliv-

cev v mestih, manj na pode-
želju. Pogosto trdimo, da je
tega krijo to, ker občinski
organi podcenjujejo zbere vo-
livcev, ne upoštevajo njh-
vih pripomb in ne odgovar-
jajo na njihove predloge. Ne-
dovomno je posredni tudi to,
vendar — ali res samo to?

V nekaterih občinah so se
potrudili in na vse načine
skušali poživiti zbere voliv-
cev. Občanom že nekaj dni
prej pošljejo gradivo in po-
dobno. Toda tudi ti napori
marsikje niso bogvej kako
hasnili. Spričo tega dandanes
marsikdo razmišlja: ali ni
morda stvar v tem, da od
zborov volivcev preveč pričau-
kujemo?

Med tistimi, ki o tem raz-
mišljajo resno in dobronamer-
no, ni nikogar, ki bi zborom
volivcev odrekel veljavo. Na-
sprotno! Nešteti primeri do-
kazujejo, da se občani po
nekod na teh zborih zelo
uspešno lotevajo raznih za-
dev. Toda to velja v prime-
rih, ko gre za konkretne pro-
bleme, ki neposredno žutijo
posamezno naselje, vas ali
več sosednjih vasi skupaj
(vodovod, vaške poti itd.)

Drugo vprašanje pa je, ali
je smiselno, potrebno, da zbori
volivcev obravnavajo, recimo,
tudi občinski plan in
proračun. Volivci namreč ni-
so posebno zainteresirani za
te razprave. Vzrok najbrž ni
samo v tem, da nimajo de-
janskih možnosti, da bi se
res dobobra spoznali s to
obširno problematiko. Ljudje
se pač ravno po svojih
konkretnih, neposrednih in-
terсах. Kadar pa so problemi
nekoliko bolj odmaknjeni od
njihovega vsakdanjega življe-
nja, se zmanjša tudi zaniman-
je zanje. Zato sodelujejo
ljudje tudi v razpravah o
občinskem planu in proraču-
nu predvsem s kriliko, žejumi
in predlogi, ki se nanašajo
na njihove konkretne kra-
jevne zadeve, druge pa bolj
ali manj prepučajo občin-
skim organom. Zato so raz-
prave o tovrstnih občinskih
aktih dostikrat dokaj for-
malne.

To pa seveda nikakor ne
pove, da bi smeli zanemarjati
stike oziroma izmenjavo
mnenj med občinsko skup-
ščino in volivci. Poiskati pa
je treba ustreznejše poti. Pri
tem postaja čedalje bolj po-



NEW YORK: Fotograf, časniki in televizijski smelci so se takole nagneli okrog senatorja Roberta F. Kennedyja, ko jim je v ponedeljek povedal, da bo nadaljeval predvolilni boj za demokratskega kandidata za predsednika ZDA. Za Johnsonovo izjavo, da ne bo vztrajal na ponovni izvolitvi za predsednika, je rekel senator Kennedy, da je »zares velikodušna«. — (Telefoto: UPI)

membrna vloga tiska, radia,
televizije, poljubnega gradiva
o občinski problematiki in
podobno. Zelo koristno bo
razvijali sekcije in tribune
Socialistične zveze, ki zdru-
žujejo ljudi po njihovih in-
terсах za posamezne zadeve.
Izrednega pomena je, dalje,
to, da bi odborniki, zlasti pa
se predsedniki, podpredsedni-
ki in drugi vodilni ljudje iz
občinskih skupščin, pogosteje
prihajali neposredno med vo-
livce v posamezne kraje. V
ta namen pa moramo priti
do drugega sistema dela v
občinskih organih, da bi se
vodilni ljudje razbremenili
drobnih poslov in našli
mnogo več časa za stike
z odborniki, z ljudmi iz kra-
jevnih skupnosti, delavskih
svetov in tudi neposredno s
prebivalci posameznih krajev.

Poleg teh pa kaže najbrž
iskati še druge poti, ki naj
zagotovijo učinkovito medse-
bojno obveščanje, izmenjavo
mnenj in vplivanje volivcev na
politiko občinske skupščine
ter obratno.

MIRO ZAKRAJSEK

Malo manj zaposle- nih v februarju

Povprečno število zaposle-
nih v industriji v Sloveniji
je bilo v prvih dveh letoš-
njih mesecih za 1,4 odst. niž-
je kot lani v istem času. Več
delavcev kot pred letom dni
so imeli v pridobivanju in
predelavi nafte, v kemični
industriji, v živilski in gra-
fični industriji ter še v treh
panogah.

tedenski zunanjepolitični pregled

V nedeljo zvečer je pred-
sednik Johnson imel v Wa-
shingtonu govor, ki je vzbu-
dil velikansko zanimanje in
povzročil najraznovrstnejše
odmeve po vsem svetu. V tem
govoru je med drugim dejal,
da bodo ZDA ustavile bom-
bardiranje Severnega Vietna-
ma, razen ozkega pasu ob
demilitarizirani coni ob 17.
vzporedniku, ponudil Sever-
nemu Vietnamu pogajanja in
na koncu sporočil, da »se ne
bo kandidiral za predsednika
ZDA na novembrskih volitvah
in da tudi ne bo sprejel kan-
didature, če bi mu jo demo-
kratska stranka ponudila.«

Tako vsebuje njegov govor
vsaj dve »bombi«: prva je
vsaj na videz ponujena roka
sprave Severnemu Vietnamu,
druga pa umik od kandidatu-
re. Toda natančno branje
Johnsonovega govora vzbudi
pomisleke, ki so jih že takoj
naslednjega dne izrazili neka-
teri ameriški časopisi, med
njimi »New York Times« in
»Wall Street Journal«, in
osebni tisk drugod po svetu.

Predsednik Johnson ni nikjer
dejal, da se ZDA odpovedujejo
svojim vojaškim ciljem v
Vietnamu in Jugovzhodni Azi-
ji. Nasprotno, dejal je, da
ZDA še naprej podpirajo sal-
gonski režim in da bodo v
kratkem poslate na to bojišče
še kakih 15.000 ameriških
vojakov.

Ko to pišemo, še ni prišel
odgovor iz Hanoia. Znano je
le, da tam »resno proučujejo«
Johnsonovo pobudo.

Kar zadeva Johnsonov umik
iz volilne tekme, je zadeva
prav tako sumljiva. »New
York Times« naravnost ugiba,
ali ni to samo predsedni-
kov politični manevar, da bi
spodnesel tla svojima tekme-
cema, senatorjema Robertu
Kennedyju in McCarthyju.

Johnson je res dejal, da se
odpoveduje kandidaturi, toda
to je izjavil že marsikdo pred
njim. Ali ni s to potezo in
s sklepom o ustavitvi bom-
bardiranja skušal dokazati
ameriški javnosti, da je za
mir? Če bodo v Hanoiu de-
jali, naj ustavi bombardiranje
tudi ob 17. vzporedniku, pre-
den se lahko začno pogajanja,
bi utegnil s prstom pokazati
na Ho Si Minha in dejati, da
Hanoi neče pogajanj. Z od-
povedjo kandidaturi pa raču-
na, da se bo v demokratski
stranki dvignil nov val sim-

patij do njega in da ga bo
stranka poklicala »nazaj«. Pri-
šel bo milostno kakor človek,
ki se ni vdinjal stranki, ampak
kot človek, ki ga rotijo,
naj reši položaj. S tem bi ubil
dve muhi na en mah: pred-
stavil bi se svetu kakor mi-
rotvorec in zagotovil bi si
kandidaturo v stranki.

To je ena teorija o njego-
vem govoru. Vsekakor je do-
volj verjetna, da jo je »New
York Times« objavil. John-
son je namreč že tolikokrat

Johnsonova "bomba"

krivo obvestil domačo in tujo
javnost — politični nasprotni-
ki pravijo »lagala« — da mu
ljudje prav ne verjamejo. Po-
čakati bo treba vsaj nekaj dni
ali tednov, da bo položaj po-
stal jasnejši.

V ČSSR so naposled dobili
novega predsednika. Za nje-
govo ime je spodbudno za
ljudstvo, ki si hoče zagotoviti
predvsem to, da se ne bi po-
novil nekdanji časi državne
samovolje in birokratskega
zatiranja. Novi predsednik se
piše Ludvik Svoboda.

Dolga leta je bil v nemilo-
sti in nekaj časa se je preživ-
ljal kot knjigovodja v neki
kmečki zadrugi. Po izvolitvi
je stopil na balkon na Hrad-
čanih, kjer je spregovoril
ogromni množici.

V ponedeljek ga je imel
prvi sekretar KPC Dubček veli-
k govor, v katerem je pred-
lagal reorganizacijo državne
strukture. Odkrilo je govoril
o »novi vladi«, o preosnovi
posameznih ministrstev in o
spremembah, ki bodo dale
vladi polno izvršilno oblast na
temelju ustave.

Cilj in smisel procesa de-
mokratizacije je jasen — je
dejal Dubček: v čkoslova-
ških razmerah je treba ustvari-
ti ustrezen in izpolnjen tip
socialistične demokracije.
Odgovornost za razvoj družbe
in države je skupna in zanj
morajo biti odgovorni vsi, komu-
nisti in nekomunisti. Bo
pa to težko za mnoge komu-
niste, ki so navajeni na stare
metode, je dejal Dubček.

Vse kaže, da se je zdaj pro-
ces v ČSSR usmeril na na-
drobno, dolgotrajno in napo-
rno delo osnove skoraj na vseh
popiščih javnega življenja. V
prvem dejanju tega procesa
so Čehi in Slovaki pokazali
dosti zrelosti in izkustva. Tu-
di v prihodnosti ju bodo po-
trebovali.

tedenski notranjepolitični pregled - tedenski notranjepolitični pregled

**SZDL O ODNOSIH S CER-
KVIJO** — Predsedstvo in izvršni
odbor republiške konference SZDL
sta obravnavala nekatere probleme
v odnosih s rimokatoliško cerkvijo
in naloge SZDL v zvezi s tem. Pri
tem je bilo med drugim poudarje-
no, da se v času po II. koncilu cer-
kev prilagaja novim družbenim si-
stemom. V svetu zavzemajo taka
gibanja v cerkvi čedalje širši raz-
mah. Tu in tam pa ta gibanja za-
ostajajo, ker ne upoštevajo dovolj
stvarnosti, v kateri cerkev živi.

Del katoliške duhovščine se ne
odreka političnim težnjam in sku-
ša cerkveno dejavnost izkoristiti
v politične namene. Na to kažejo
poseganja te duhovščine na razna
družbena področja, ki nimajo zna-
čaja verske dejavnosti. To pa je
v nasprotju z našo ustavo in za-
konom, pa tudi s protokolom, po-
pisanim med našo državo in Vati-
kanom.

**OSNOVA ZA BORCEVSKI DO-
DATEK** — 99.300 Sdin — Republi-
ški izvršni svet je sklenil, da bo
letos znašala osnova za priznava-
nje republiškega dodatka zaposle-
nim udeležencem NOV 99.300 Sdin
(lani 92.000 Sdin).

MODERNEJŠE CESTE — Re-
publiški izvršni svet je razpravjal

o tem, kako bi financirali moderni-
zacijo avtomobilске ceste Maribor
— Gorica na odsekih Slivnica —
Leveč (na Štajerskem) in Vrhnika
— Postojna. Za teh 83 kilometrov
modernizirane ceste bi potrebovali
kakih 107 milijard starih dinarjev.

**S 65. LETI OBVEZNO V PO-
KOJ?** — Zvezna skupščina bo raz-

Ne iz verskih okvirov!

pravljala o predlogu za spremembo
zakona o delovnih organizacijah.
Novi zakon naj bi bolj odprl vrata
podjetij mladim strokovnjakom.
Honorarno delo naj bi omejili. —
Vsakdo, ki izpolnjuje pogoje za
polno pokojnino, naj bi bil obvezno
upokojen. Isto bi veljalo za vsako-
gar, ki bi dopolnil 65 let starosti
in 20 let delovne dobe.

**VEČJI POTROŠNISKI KREDI-
TI?** — V Beogradu razpravljajo o
tem, ali ne bi sprejeli novih pred-

pisov, s katerimi bi povečali po-
trošniška posojila.

**ZASČITA DOMAČE ŽIVINO-
REJE** — Zvezni izvršni svet je
sklenil, da bodo odslej za uvoz
klavne živine in mesa potrebna
uvozna dovoljenja.

**DRAŽJE AVTOMOBILSKO ZA-
VAROVANJE?** — Po predlogu zdru-
ženja jugoslovanskih zavarovalnic
naj bi od maja dalje podražili za-
varovanje motornih vozil. V zdru-
ženju namreč trdijo, da izplačujejo
zavarovalnice, v celoti vzeto, več
zavarovalnin kot pa znašajo vpla-
čila. Seveda morajo ta primanj-
kljaj kriti potemtakem iz drugih
zavarovanj.

**MILAN KUČAN — PREDSED-
NIK CK ZMS** — Centralni komite
zveze mladine Slovenije je za svo-
jega novega predsednika izvolil Mi-
lana Kučana. Za Dolencec bo za-
nimivo, če mimogrede omenimo, da
je bil Milan Kučan pred desetimi
letmi, ko je bil star komaj 17 let,
komandant III. prekmurske mladinske
delovne brigade na gradnji av-
tomobilске ceste Ljubljana — Za-
greb.

Dosedanji predsednik CK ZMS
Janez Kocijancič je bil pred nedav-
nim izvoljen za predsednika jugo-
slovanske mladine.

Kako globoko orati

Tezjo zemljo preorje vsak dober poljedelec v naših razmerah že jeseni. Zakaj ne bi izkoristil dobrega vpliva zimskega mraza, ki teže brazde tako dobro razdrobi, zemlja pa zadrži več vlage. Peščeno zemljo je mnogo lažje obdelati kot težko, glinasto. Če težko zemljo spomladati na hitro obrnemo in prepustimo brazde soncu in vetru smo naredili največjo napako, ki jo bomo s slabšim pridelkom dobro občutili.

Kako globoko orati, je že staro poljedelčev vprašanje. Ko se je pred 90 leti pojavil parni plug, ki je omogočil globoko oranje, so mnogi že mislili, da bo s tem človeštvo rešeno lakote. Tudi pri nas so se po drugi svetovni vojni pojavile enostranske trditve, da je samo plitvo oranje vzrok slabši donosov.

Medtem ko širina brazde bistveno ne vpliva na pridelok, je globina zelo pomembna. Vse mogoče so že poskušali poljedelci, da bi ugotovili, kakšna globina je najboljša. Nekateri so v dobri nadi, da bodo koristili zemlji, natenkrat segli s plugom globlje, globoko pokopali živico, na površje pa spravili mrtvico, v kateri rastlina ne more dobro rasti. Prvi dež jo je zapral, sončna pripeka pa razpokala.

Za rastline je tem bolje, čim bolj debela je plast ornice, vendar je tudi pri tem spodnja meja. Najpomembnejše spoznanje pa je, da ornice ni mogoče poglobiti nanekrat, marveč je to dolgotrajno delo, ki napreduje le centimeter za centimetrom. Znanstveni poskusi so pokazali, da je meja nekako pri 30 cm. Za naše razmere je ugotovljeno, da je najbolj smotno orati za okopavine na srednji in težki zemlji okoli 25 cm globoko, za koroze, stročnice in industrijske rastline okoli 20 cm, za žita in jare posevke pa 15 do 18 cm.

V naših hribovskih krajih zaradi strmih leg in slabe vleke orjejo njuje tako plitvo, da se ornica prej ali slej izrpa. Tu jo je treba poglobiti, vendar počasi in postopoma. Razen pluga nam pomagajo doseči debelejšo ornico tudi rastline, ki jim zaradi vpliva na ugodnost zemlje pravimo ugodivke. Pri tem nam pomaga hlevski gnoj, velika pridobitev pa so tudi plugi podbrazdniki, ki rahlijo zemljo tudi pod lemežem.

Inž. M. L.

Le nekaj več denarja za borce

Samo z republiškimi predpisi perečih vprašanj borcev ne bomo mogli v celoti rešiti, potrebni so tudi ukrepi občin, ki najbolje vedo za resnične težave - Letos bodo občine dobile nekaj več republiških sredstev za priznavalnine

Med vsemimi republikami smo v Sloveniji doslej še največ storili za borce. Republiški dodatek za zaposlene borce, ki imajo majhen zaslužek, pod republiškim povprečjem, je uveden samo pri nas, za borce kmetije pa je veliko vredno, ker imajo pravico do tako obsežnega zdravstvenega zavarovanja kot delavci. Cene pa tako hitro rastejo, da je za mnoge borce prav težko dohajati dvig življenjskih stroškov.

Prav o teh stvareh so veliko razpravljali zadnje mesece v skupščinskih in drugih republiških organih, da bi se dogovorili, kako bi hitreje urejali prodvsem socialne in zdravstvene zadeve udeležencev NOV. Vsi so bili takega mnenja, da je treba kar največ vprašanj urediti v okviru zakonskih predpisov, tako da bi zvezni zakoni predpisali osnovna načela, republike pa naj bi imele čim več pooblastil in pristojnosti za razvijanje in izpopolnjevanje sistema družbenega varstva borcev in to tako kot najbolj ustreza potrebam in razmeram.

Seveda pa s samimi predpisi ne bomo dosegli zelenih sadov, če se za varstvo borcev ne bodo zavzele občine, ki so najbolj blizu ljudem in njihovim različnim problemom in tudi za borce najbolj vedo, katere težave jih tarejo, komu je treba pomagati in kako. Dodeljevanje priznavalnine se je že dosedaj v praksi izkazalo kot pomembna pomoč. Res pa je, da denarja primanjkuje najbolj prav v tistih občinah, kjer imajo največ borcev, pa se je potem tako zgodilo, da so občine s priznavalninami od 3000 Sdin naprej bolj gasile kot pa dejansko pomagale k boljšemu življenju ljudi. In zaradi tega so bila tudi merila, komu in koliko se da, kaj različna.

Ali bo letos kaj bolje s financami? Republiški proračun predvideva za celotno varstvo borcev blizu 49 milijonov novih dinarjev, kar je za okrog 19 odst. več, kot smo porabili lani. Med temi sredstvi je mišljenih okrog 2 milijona novih dinarjev za dotacijo občinskih skupščin, da jih bodo lahko uporabljale za nekaj večje priznavalnine in da bi tako dali borcem vsaj 10.000 Sdin mesečno in bi tako v praksi vsaj delno uresnili tisto, kar piše v priporočilu republiške skupščine.

Med nujnimi problemi, ki jih bomo letos urejali, pa so tudi pokojnine. Povečali naj bi jih že proti koncu leta, da ne bi zaostajale za rastočo življenjskih stroškov, kajti prav to se sedaj dogaja, ko so s prevedbo bile pokojnine sicer povečane, sorazmerno pa je bil zmanjšan horčevski dodatek. Obetajo pa se tudi precejšnje spremembe v invalidskem dodatku, ki naj bi bil dvignjen na vrhno mejo 35.000 Sdin, hkrati pa bi omili dosežane ostre omejitve pri uveljavljanju pravice do tega dodatka.

MARIJA NAMORS

V vinogradih smo vse predolgo odlašali

Vinska trta dobro uspeva tudi v gospodarsko pasivnih krajih - Mala zemljišča lahko dajejo velike dohodke - Pospešiti je treba tudi obnavljanje zasebnih vinogradov

V Sloveniji vinogradništvo nazaduje tudi v izrazitih vinorodniških okoliših, kot v Haložah, na Dolenjskem, v Beli krajini, Bizeljskem in v Slovenskih goricah. V teh krajih pa ni moči vinske trte nadomestiti z nobeno enako donosno kmetijsko rastlino. Torej nazaduje tudi gospodarstvo teh kmetijskih območij. Naše vinogradništvo ne nazaduje zaradi tega, ker bi imeli v Sloveniji preveč grozdja in vina. Nasprotno, obojega moramo uvažati iz drugih republik in držav vsako leto več. V zadnjih letih celo že dve petini pri nas porabljenega vina in grozdja, čeprav bi ga lahko pridelali tudi sami. Družbenih vinogradov je v naši republici le okrog 3000 hektarov, zasebnih pa 17.000. Toda kakšni so zasebni vino-

gradi? Po poročilih inž. Mirana Veseliča, profesorja biotehniške fakultete v Ljubljani, na lanskem zboru slovenskih vinogradnikov povzema, da je med zasebnimi vinogradi le še okrog 3500 ha produktivnih, torej tako donosnih, da zaslužijo svoje ime. Drugi so že preštari in izrojeni ter dajejo premalo pridelka. Bilo bi jih treba čimprej obnoviti.

Družbena posestva še nekako obnavljajo svoje vinograde s krediti, za zasebne vinograde pa se že precej let ni zmenil tako rekoč nihče, razen njihovih lastnikov. Kmetije pa niso imeli sredstev, da bi jih obnavljali. Se zdaj jih nimajo, vsaj ne toliko, kot bi jih nujno potrebovali. Potrebne pomoči pa ne najdemo nikjer. Nekateri kmetijske organizacije sicer poskušajo poma-

gati zasebnim vinogradnikom. Dosedanja pomoč pa ni dovolj izdatna. Kmetijska zadruga Črnopolje je priskrbelo za rigoliranje zasebnih zemljišč rigolni plug. Naročila je tudi trtne cepiljenke. Kmetijski kombinat Gornja Radgona pa je z obnavljanjem svojih vinogradov povezal tudi nekaj sosednjih zasebnih parcel. To pa so le kapljice v morju. Za obnavljanje zasebnih vinogradov je potrebno veliko več gnotne pomoči. Le redki kmetje imajo toliko denarja, da lahko takoj plačajo strojno rigoliranje, cepiljenke, gnojila in drugo za obnovo večjega vinograda. Tudi male vinograde obnavljajo postopoma več let, kulpujejo najcenejše, slabe cepiljenke in varčujejo pri gnojenju. Pri takih obnavlah so strojna dela dražja kot na velikih zemljiščih. Tudi ob-

ga programa, temveč sprejema program ZKJ. Toda sidikati so samostojna organizacija, ki v razliko od drugih vključuje ves delavski razred, posebno pa se trudi za njegove osnovne interese, saj brez teh osnovnih, elementarnih interesov ni mogoče uresničiti druge, dolgoročne, zgodovinske. Komunisti lahko veliko pomagajo sindikatom, da se uspešne borijo za svoje namene. Praksa kaže, da najslabše delajo tiste sidikalne podružnice, ki so jih komunisti zamenjali. Idejno-politična akcija komunistov je torej sidikatom nujna, ker se celotna aktivnost sindikatov programske opira na načela Zveze komunistov. Odnosi sindikatov - Social-

istična zveza niso dovolj proučeni, kar lahko samo škoduje koristim delavcev, ker ne gre samo za delovno organizacijo, ampak je nujno, da delavski razred postane odločilen faktor v družbi, kot celota. Zato je važna naloga sindikata, da svoje člane usmeri v družbeno aktivnost, ki jo Socialistična zveza razvija v komuni in sploh v vsej državi. Za uresničevanje svojih nalog morajo sindikati bolj kot doslej vključiti novo generacijo delavskega razreda. Mlada generacija, ki postopoma prevzema breme zgodovinskega uvrščevanja samoupravnega socializma, predstavlja za akcijo sindikatov vir velikih možnosti. SIME VUCKOVIC

Letos že dražje investicije

Obvezno posojilo za gradnjo elektroenergetskih objektov se povečuje letos na 5 odst., vrnjeno pa bo v 15 letih in obrestovano po 6 odst.

Po zakonu, ki ga je republiška skupščina sprejela ob koncu marca, bodo morale od 15. aprila naprej vse delovne organizacije plačati od vsakega investicijskega izplačila po 5 odst. za gradnjo elektroenergetskih objektov. Doslej so v ta namen plačevale po 2,5 odst., leta 1970 pa bo ta odstotek znižan na 3. To ni nov davek, temveč obvezno posojilo, ki bo vrnjeno v 15 letih in ki se obrestuje po 6 odst.

Denar potrebujejo za dokončanje elektroenergetskih objektov, izgradnjo daljnovodov in racionalizacijo rudnikov, kar stane skupaj 150 milijard starih dinarjev. Z dosedanjimi predpisi je zagotovljenih 128,5 milijarde, manjka še 22 milijard, ki bi jih pokrili s sredstvi, ki se bodo natekale po tem zakonu, dve milijardi pa bi pokrila banka, ker se bo po sprejetem zakonu nabralo le okrog 20 milijard.

Republiška skupščina pa je hkrati sprejela tudi priporočilo vsem delovnim organizacijam, naj se dogovore z organizacijami elektro gospodarstva, da bi obvezno posojilo spremenile v zadržena sredstva ter sklenile tudi ustrezne pogodbe, v katerih bi določili medsebojne obveznosti. Gre namreč za to, da gospodarstvo, ki denar daje, mora imeti tudi vpliv na to, kaj v elektro go-

spodarstvu delajo, kakšne objekte grade, kje jih grade, s kakšnimi zmogljivostmi in kako sploh z družbenim denarjem razpolagajo in gospodarijo. Prav glede tega je bilo v skupščini veliko pripomb, ker so si v elektro gospodarstvu razdelili sorazmerno visoke osebne dohodeke ter so v zgornjem delu razpredelnice povprečnih osebnih dohodkov. Leta 1965 so imeli v elektro gospodarstvu za 35 odst. večje osebne dohodke kot v industriji, lani pa že kar za 50 odst.

Zato se je razvila v skupščini burna razprava o tem, da gospodarstvo, ki denar daje, mora imeti tudi vpliv na gospodarjenje v elektro gospodarstvu. Skupščina je sprejela priporočilo, v katerem je jasno rečeno, da je za enotno podjetje v elektro gospodarstvu, ki je zdaj razdrobljeno na več podjetij, Novo enotno podjetje naj bi začelo poslovati že z novim letom. Torej bo treba vse priprave na integracijo opra-

viti že precej prej. Takšno priporočilo je bilo potrebno, saj delujejo v elektro gospodarstvu močne sredobežne sile, ki niso za enotno podjetje. Govore o tem, da bi organizacijo pustili nespremenjeno in naj bi ustanovili le združeno podjetje. Nekateri pa tudi za takega niso ter se sklicujejo na naravne prednosti, ki jim omogočajo, da lahko žive sami zase. Pri tem pa seveda pozabijo, da je sredstva za elektro energetske objekte zbrala družba in kolektivni, ki z njimi upravljajo, nimajo zanje prav nikakršne zasluge. Seveda se pa bodo morale zdaj gospodarske organizacije v okviru svoje zbornice dogovoriti, kako bodo uredile svoje odnose z elektro gospodarstvom in kakšne pogodbe bodo podpisali, če bodo obvezna posojila preoblikovali v združena sredstva, kot soudeležbo gospodarske organizacije pri gradnji določene elektrarne. V. J.

Več blaga na potrošniška posojila!

Te dni smo ponovno brali in slišali, da proučuje zveza na upravo predloge novih predpisov, ki naj olajšajo prodajo industrijskega blaga. Razširilo bi kazalo krog blaga, ki ga je mogoče kupiti na potrošniško posojilo, hkrati pa bi morali pripraviti banke do tega, da bi dajale poslej več sredstev za kreditiranje potrošnikov.

Na skoraj vseh področjih opažamo, da se skupna zadolžitev potrošniških posojil hitro zmanjšuje, hkrati pa vedno hitreje naraščajo, hranilne vloge, o čemer smo poročali na tej strani že pretekli četrtek. Zdalj razmišljajo, da bi bilo treba dovoliti prodajo skoraj vsega industrijskega blaga na potrošniška posojila, ker je sedanja izbira dokaj skromna.

Poročali smo tudi že o tem, da so novi predpisi omogočili bankam, da uporabijo vse hranilne vloge za potrošniška posojila, toda banke imajo drugačne načrte. Banke ne dajejo niti polovico zbranih hranilnih vlog za taka posojila, pač pa uporabljajo tu zbrani denar za druge namene. Potrebno bi bilo, da bi banke namenile vse vloge za potrošniška posojila, s čimer bi lahko močno oživil trg in spraznili ponekod nabita skladišča.

Tudi Angleži se jezijo ...

Čez takse in davke radi rečemo kakšno grenko, krepko pa robantijo te dni v Veliki Britaniji, kjer so jim čez noč zvišali takse na alkohol, tobak in stave. Tudi cestne takse so se povečale, predpisali pa so tudi nov davek na investicije. Ta naj bi udaril po mošnjiških premožnih Angležev. J. PETEK

MEJNIKI V ZGODOVINI PLANICE

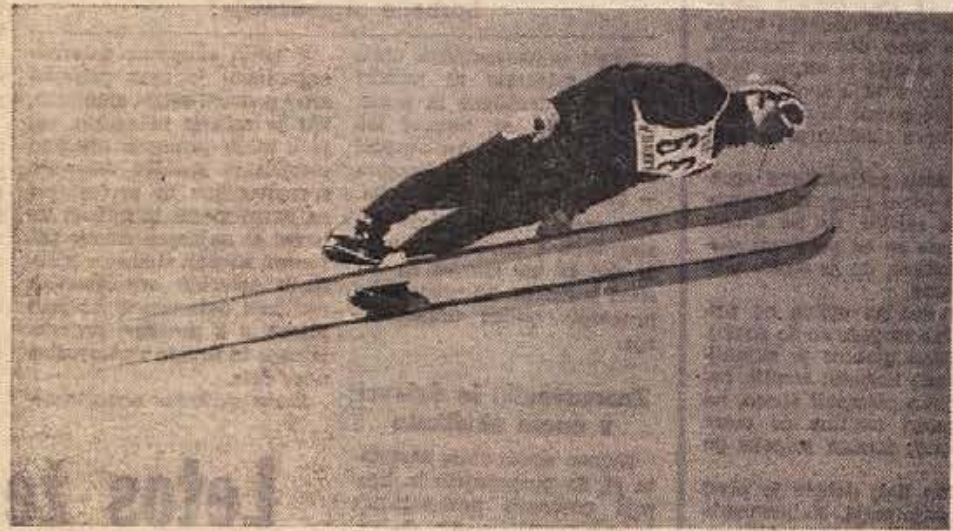

Olimpijski zmagovalca na srednji skakalnici Čeh Jiří Raška je bil v Planici zmagovalca tako na 90- kakor tudi na 120-metrski skakalnici. Ni mu bilo težko zmagati, saj je prišel v Planico odlično pripravljen.

skošportna zveza zaprosila inž. Stanka Bloudka, da bi zgradili v Planici večjo skakalnico, na kateri bi lahko prirejali tudi mednarodne tekme.

Osojne strmine pod Poncami so bile za gradnjo skakalnice primerne. Ko pa je Stanko Bloudek vse izmeril, je ugotovil, da je ta svet kot nalašč za gradnjo 100-metrске skakalnice.

»Toda takrat nisem vedel, če je sploh mogoče skakati tako daleč, kajti svetovni rekord je znašal le 86 metrov,« je pripovedoval graditelj Planice inž. Bloudek.

Misel je bila zapeljiva: 100-metrška skakalnica na slovenskih tleh! Bloudek je študiral, risal in preizkušal dan in noč. Svojih načrtov ni zapal nikomur. Znanje, ki si ga je pridobil v mladosti kot letalski konstruktor, mu je bilo pri študiju načrtov za tedaj fantastično skakalnico nemalo v prid.

V Planici so zapele lopate. Dela je bilo ogromno. Toda vse te težave so bile kmalu premagane. V Planici je bila zgrajena — največja skakalnica na svetu! Začudenje je bilo nepopisno. »Kako? V Jugoslaviji da so zgradili največjo skakalnico na svetu?« so se čudili učitelji smučarskih skokov daljni Norvežani.

25. MAREC 1934

Slovenski časopisi so bili v marcu 1934 polni reklame za prve velike skakalne tekme v Planici. Tudi Norvežani

so prihitali, ker jim je šlo za rekord, ki ga je imel do tedaj s 86 metri sloviti Sigmund Ruud. Brata Ruud sta bila navdušena nad mojstro-



Rainhold Bachler, svetovni rekorder v smučarskih poletih (154 metrov), je bil tudi letos med udeleženci planiške prireditve in se na obeh skakalnicah dokaj solidno uvrstil. Njegov rekord bo nedvomno veljal samo še do otvoritve nove planiške velikanke — 160-metrске skakalnice.

vino. Birger Ruud pa je tedaj skočil 92 metrov, kar je predstavljalo prvi svetovni rekord na slovenskih tleh. Kako ponosni smo bili! To je bila premiera v Planici, ki je priče ne bodo zlepa pozabile.

LETA 1936 — PRVIC PREK 100 M

V olimpijskem letu 1936 so skakalnico v Planici nekoliko preuredili, tako da je dopuščala še večje razdalje. Tedaj je mladi Avstrijec Sepp Bradl kot prvi človek na smučeh poletel več kot 100 metrov (101 m).

RECKNAGEL NAJUSPESNEJSI

Po vojni so morali skakalnico obnoviti. Leta 1950 so začeli. Ob proslavi 20-letnice Planice po so bili v dolini

pod Poncami že spet poletil. Helmut Recknagel je nedvomno doslej najuspešnejši zastopnik planiških prireditelj, saj je bil kar 6 let rekorder planiške skakalnice, dvakratni zmagovalca, v zadnji prireditvi, ko je še tekmoval v letu 1963, pa je bil četrti.

JIRI RASKA — REKORDER S 130 METRI

Zadnja planiška prireditelj pred dvema letoma na 120-metrski skakalnici je prinesla zasluzeno zmago Čehu Raški, ki je dosegel nov rekord s 130 metri v prekrasnem slogu. Tudi letos je bil v Planici prvi.

100-LETNICA PRVEGA REKORDA

Letos poteka hatanko 100 let, odkar mednarodna organizacija FIS vodi svetovne rekorde v smučarskih skokih. Leta 1868 je bila uradno prvič zabeležena kot rekord dolžina 10 metrov. V stoletju razvoja smučarskih skokov in poletov pa se je ta znamka močno dvignila, tako da smo lani zabeležili 154 metrov. Novi svetovni rekorder je še vedno Avstrijec Bachler, ki je postavil svetovni rekord lani v Vikersundu na Norveškem. Torej je bil v sto letih napredek za 135 m.

Medtem pa v Planici raste nova velikanka — 160-metrška skakalnica. Pri tem se marsikdo upravičeno vpraša, kje je meja človekove zmožnosti v letenju na smučeh, na katerem metru se bo ustavila rekordna dolžina v smučarskih poletih?

ZAKAJ NOVA VELIKANKA?

V razvoju mednarodnih tekmovalj v smučarskih poletih je Planica, ki je bila pred 35 leti začelnica in dolga časa edina voditeljica te športne discipline, začela zaostajati. Planici sta se čez leta pridružili še dve velikanki: v Oberstdorfu (Zahodna Nemčija) in na Kulmu (Avstrija). Na teh treh velikankah so izmenoma vsake tri leta velike mednarodne prireditelj v smučarskih poletih. Pred dvema letoma je zrasla v Evropi še četrta velikanka v Vikersundu na Norveškem.

Medtem ko so v Oberstdorfu in na Kulmu skakalnici v zadnjih letih obnovili in bistveno povečali, je mogla Planica le malo povečati svojo skakalnico, tako da sedaj močno zaostaja za navedeni mi tremi skakalnicami v svetu. Skakalci svetovnega razreda zato nimajo več velikega interesa nastopati v Planici,

kjer ne morejo doseči niti državnega niti osebnega, kaj šele svetovni rekord v smučarskih poletih.

Tako je bila Planica postavljena pred odločitev, ali zgraditi skakalnico, ki bo enakovredna navedenim trem skakalnicam, ali pa se sprijazniti z dejstvom, da je Planica opravila svojo zgodovinsko nalogo, sedaj pa ne more iti več v korak z drugimi skakalnicami in se zato odreka organizaciji bodočih mednarodnih tekmovalj v navedenem triletnem cikelu.

V tej dilemi je organizacijski komitej Planica napravil več svojevrstnih anket med slovensko in jugoslovansko javnostjo, ki je na demonstrativen način pokazala voljo, da se zgradi nova velika skakalnica, ki naj se vsaj enakovredno uvrsti med druge tri svetovne skakalnice.

Nova velikanka — 160-metrška skakalnica je zdaj v končni fazi gradnje in bo v letu 1969 prestala krst. Naslednjo zimo je namreč po triletnem cikelu spet na vrsti naša Planica. Prihodnje leto, najbrž prve dni v marcu, bo v Planici dostojna proslava 35-letnice prvih poletov na svetu. Tedaj bo najbrž zabeležen tudi nov svetovni rekord.

Letošnja planiška prireditelj ni bila v znamenju novih rekordnih daljav, ker je tekmovalje na velikanki mednarodna FIS organizacija dovolila s pogojem, da bodo skoki le do 120 metrov. Ker je bil letos okrnjen teden smu-



Legendarni Jancz Polda, do letos najuspešnejši Jugoslovan. Na svetovnih prvenstvih še vedno ni šel v pozabo. Vsako leto se ga najboljše tekmovalci sveta spomnijo z dostojno prireditelj na planiških skakalnicah.

čarskih poletov na Kulmu, v Vikersundu na Norveškem pa je celotna prireditelj zaradi vetra odpadla, so se zbrali v Planici skoraj vsi najpogumnejši skakalci sveta, se pomerili na naši velikanki in tako končali sezono z velikim mednarodnim tekmovaljem v zibelki smučarskih poletov — Planici. J. J.



120-metrška skakalnica v Planici, velikanka pod Poncami le še do zime 1969. Skakalnica, na kateri je človek prvič poletel na smučeh prek 100 metrov. Skakalnica je mojstrovina pokojnega inž. Stanka Bloudka.

ROJSTVO PLANICE

Planica, nekdanji le domać zemljepisni pojem, si je po zastugi junakov smučarskega skakalnega športa, ki so pokazali na njen veliki brezmejni pogum, ter domačih smučarskih delavcev in konstruktorjev utrla pot v svet ter postala v svetovnem smučarskem skakalnem športu nepogrešljivo ime.



Jeseničan Ludvik Zajc je vsekakor zadovoljen z letošnjo sezono, saj mu je prinesla največje športne zmage: bil je 9. na olimpiadi, osvojil pa je tudi odlično tretje mesto v Holmenkolmu, na letošnji planiški prireditvi pa je bil tudi najuspešnejši Jugoslovan. Ludvik Zajc se je ob priliki letošnje turneje po Norveškem sredi marca poročil s prikupno Norvežanko Lise.

V NOVI STEVILKI
VAŠE REVIJE
BOSTE BRALI

to
va
riš



SKOK, DOLG ZA VSE ŽIVLJENJE

Reportaža o našem najuspešnejšem skakalcu
Ludviku Zajcu

POSLEDNI POSNETEK PRED SMRTJO

Matija Oman je posnel svoje tovariše tik pred
usodno smuko v smrt

BEGUNEC IZ PEKLA

Beograjecan T. Momirović je dezertiral iz ameriške
vojske

PANORAMA VAM PREDSTAVLJA:

Bena Quicka in Claro Varner, Rogerja Moora, Harryja
Belafontea, Julie Driscoll, novo ploščo z najboljšimi
poppevkami sotrok cvetjav...

NADALJEVANJE ROMANA - DOLINA LUTK

IN TEST? - TOKRAT JE BILA NA VRSTI
HRANA ZA DIABETIKE

**Problemi v odnosih s cerkvijo
in naloge Socialistične zveze**

(Nadaljevanje s 1. strani)

čanja. Taka politika odpravlja vsakršne pridržke in omogoča najširše vključevanje religioznih ljudi v SZDL, omogoča pa tudi sami SZDL širino delovanja in večjo množičnost članstva, vernim državljanom pa nudi možnost za enakopravno ureničevanje pravic in dolžnosti pri graditvi socializma. Današnji čas in bodoči razvoj terjata nadaljevanje omenjene politike in spoštovanja verske svobode kot ene temeljnih pridobitev slovenskega naroda.

SZDL ugotavlja veliko zanimanje delovnih ljudi za preosnovo rimskokatoliške cerkve po II. vatikanskem koncilu. Izredno prizadeto spremljanje prilagajanja cerkve novi stvarnosti v svetu in doma temelji na posledicah težkih izkušenj protikomunizma in klerikalizma kot osnovne cerkvene aktivnosti v preteklosti. Protokol, podpisan med SFRJ in Vatikanom, potrjuje vse tiste pravice katoliške vere in cerkve, ki jih je stalno poudarjala SZDL in so uzakonjene tudi v ustavi, katoliške cerkve pa se je s protokolom odrekla politični aktivnosti, pa tudi drugim dejavnostim, ki niso verska vzgoja. Ta dokument predstavlja uveljavitev tistih načel v odnosih med socialistično družbo in cerkvijo, ki so jih progresivne sile naše družbe vselej zagovarjale in uveljavljale.

Zgodovina nam dokazuje, da se je cerkve vedno morala prilagajati novim družbenim sistemom in političnim stanjem. Tudi sedanjí pokoncilski čas označuje proces prilagajanja katoliške cerkve. Iz tega izhaja spremenjen odnos do nove družbene ureditve v svetu in priznavanje obstoječega stanja. Kljub temu, da taka gibanja v cerkvi zavzemajo čedalje širši razmah v svetu, pa je treba tu in tam ugotoviti zaostajanje teh gibanj v katoliški cerkvi pri nas, ker ne upoštevajo dovolj stvarnosti, v kateri živi. Ne gre seveda niti za precenjevanje tega pojava niti za podcenjevanje njegovega pomena. Dejstvo je, da se del katoliške duhovščine ne odreka političnim ambicijam, da poskuša izkoriščati cerkveno dejavnost v politične namene v novih okoliščinah in z novimi političnimi stališči. To je mogoče razbrati v

hotenjih cerkve, da posega na razna področja družbenega življenja, ki nimajo značaja verske dejavnosti, kar je v nasprotju s protokolom. To prihaja do izraza tudi v pisanju verskega tiska.

SZDL se bori proti kakršnekoli izkoriščanju in zlorabi verskih čustev. Izkušnje našega ljudstva iz bližnje preteklosti in druge svetovne vojne opozarjajo, kakšne posledice rodi zloraba verskih čustev. Socialistična družba zagotavlja verskim skupnostim neovirano opravljanje verskih obredov in spoštovanje običajev terja od cerkve spoštovanje obstoječega stanja.

Pri tem ne gre prezreti dejstva, da so bili že pred II. vatikanskim koncilom pri nas duhovniki, ki so v interesu vernikov in cerkve zastopali načela depolitizacije cerkve, sodelovanja s pripadniki drugih veroizpovedi in z ljudsko oblastjo. Kakor svoj čas OF, tudi SZDL z razumevanjem spremlja delo teh duhovnikov, ker vidi v njem iskren napor za tvorno vključevanje v socialistično preobrazbo, udeležitev in razvijanje koncilskih idej, odločen obračun s preteklostjo in uveljavljanje cerkve kot duhovne, verske organizacije.

Naša samoupravna družba z neposredno demokracijo vključuje vsakega delovnega človeka, da v delu za osebni in družbeni napredek, ne glede na nazorsko pripadnost, doživlja osebno in družbeno priznanje. Dolžnost in pravica članov SZDL - na temelju njenega programa - je vsestranska družbena dejavnost. Vsak poskus vzpostavljanja vzporednih struktur v našem družbenopolitičnem sistemu je vračanje na staro, v revolucionarnem boju odpravljeno stanje. Nevarnost klerikalizma obstaja vse dotlej, dokler se v kakršnikoli obliki javljajo težnje po posebnem organiziranju vernikov za začeve splošno človeškega pomena izven religioznega področja, v propagiranju katoliških nazorov izven področja vere, v postavljanju katoliške socialno-politične, kulturne in ekonomske doktrine kot edine možnosti pravične družbene ureditve.

Naša družba ne dopušča vnašanja verske nestrpnosti med ljudi, še posebej, če se le-ta poskuša vsajati v zavest otrok ter mladi

ne. V nekaterih cerkvenih dejavnostih se vse česse javlja podcenjevanje ravnanja neverujočih državljanov v javnem in zasebnem življenju ter odnosih med ljudmi. SZDL se dosledno bori zoper posamična sektaška naziranja v lastnih vrstah, da bi verne ljudi glede enakopravnosti v čemerkoli omejevali. Zato SZDL poudarja, da mora tudi cerkev spoštovati svobodo vesti neverujočih ter v lastnih vrstah odstranjevati nestrpnost, omalovažujoč in ponižujoč odnos do ljudi drugačnih nazorov in druge ostanke preteklega borbenega protikomunizma.

Ves naš razvoj je namenjen urejanju življenjskega standarda in humanih odnosov med ljudmi. Doseženi gnotni in moralno-etični uspehi so izraz socialističnega humanizma naših ljudi. Res pa je, da problemi, ki jih tudi današnji čas še ni odpravil, zahtevajo trajno vzgojno in drugo družbeno pomoč. Zato je v samoupravni družbi neprecenljiva vloga cele vrste družbenih dejavnikov. V družbenih organizacijah je na načelih neposredne demokracije široko polje dela za vse zavzete ljudi, zato niso dopustne posebne, na verski osnovi organizirane ustanove in akcije, ki so v nasprotju z ustavnim redom in zakoni ter z uveljavljeno dolgoletno prakso in ki uvajajo pritisk na človekovo vest.

SZDL si bo z vsemi močmi prizadevala doseči vedno višjo raven šole, vzgojnih, varstvenih, zdravstvenih, socialnih, kulturnih in drugih ustanov splošnega pomena.

Živimo v svetu, ko so za odpravo izkoriščanja množic, posledic ekonomske zaostalosti, revščine in lakote, rasne in verske mrznje, oboroževalne tekme, zapostavljanja malih narodov in držav, potrebni napori vseh ljudi. Ves čas našega boja za narodno svobodo in socialistično preobrazbo smo se zavedali, da smo del tega sveta in si zato aktivno prizadevamo za razreševanje sodobnih protislovij. SFRJ že ves čas svojega obstoja v okviru svojih možnosti moralno in drugače podpira vsa prizadevanja za mir, za spoštovanje človeškega dostojanstva in enakopravno mednarodno sodelovanje. S svojo politiko aktivne koeksistence si je ustvarila nesporen mednarodni ugled in moralni kapital. Zato je politika aktivne koeksistence naša politična orientacija tudi za bodoče. In s tega vidika je bilo mednarodno angažiranje vodstva rimskokatoliške cerkve za mir in spoštovanje človeka tudi pri nas sprejeto z razumevanjem in željo, da postane trajna usmeritev, ker nedvomno utrjuje in širi prizadevanja za miroljubno sožitje sodobnega sveta.

**„Zdravje
v svetu
jutrišnjega
dne“**

(Nadaljevanje s 1. strani)

dek bo vplival na zdravje prebivalstva po vsem svetu.

Kakšen bo učinek tega napredka? Po pravici lahko domnevamo, da bomo doživeli splošen napredek delovnega in življenjskega okolja, v zatiranju in preprečevanju nevarnih bolezni, v prehrani in v bolj pristopnem zdravstvenem varstvu. To bo brez dvoma pridobitev. Toda vloga novih odkritij bo zelo dramatična.

Nikakor ni nerealno, če od obsežnih raziskav, ki so v teku, pričakujemo, da bomo premagali raka, si podobno priborili natančnejše znanje o nekaterih splošnih boleznih srca in ožilja in njihovih odnosov do biokemije telesa. Torej se nam odpirajo možnosti, da bomo obvladali te velike morilke današnjega časa.

Biokemične raziskave naših tkiv in organov nam bodo osvetlile proces staranja in nas približale možnosti, da ostarelost odložimo na poznejšo dobo. Več se bomo naučili o vrokih duševnih motenj, in če jih bomo znali bolje klasificirati, bo tudi njih zdravljenje vse bolj specifično in učinkovito. Droge in antibiotike, s katerimi bomo premagovali doslej neobvladovane viruse, bomo lahko nemara dodali še nepopolnemu, dasi že dokaj obsežnemu seznamu.

Toda človeštvo bo še vedno izpostavljeno številnim vplivom, ki lahko, če jih ne kontroliramo, uničijo pričakovani napredek. Nekateri so stari, nekateri so novi, toda vsi so potencialni, če ne že nevarni. Njih seznam vključuje razne kemikalije, s katerimi živimo - pesticide, dodatke živilom, radiaktivne ostanke, onesnaženo ozračje, zemljišče in vodo, urbanizacijo z vsa možno nesnago, boleznimi in socialnimi neprilagodljivostmi. V mnogih deželah bo rast prebivalstva povzročala podobne probleme. Dodajmo vsemu temu še pogubno zlo v obliki drog in naš seznam dobi dokaj mračno podobo.

Toda če pretehtamo učinke vplivov in če se spomnimo dejavnosti, ki se danes razvijajo in nam obetajo zdravje, potem se vsekakor tehtnica nagiblje nam v prid. Naj bi to bilo pač slehernemu v korist. Tako bo posameznik bolj zdrav in se bo veselil prostega časa in daljšega življenja, ki nam ga obeta bodočnost.

In kakšna je pri vsem tem vloga SZO? Ni nova! Mnogi od njenih tekočih programov so že predvidevali takšen razvoj. Prav zares so k temu marsikdaj pripomogle že mnoge od njenih raziskovalnih dejavnosti. SZO bo podpirala in razvijala vse te interese, spodbujala k napredku v znanju in hrabrila uporabo tega za blaginjo vseh. Za SZO je to izraz žive vere v bodočnost.

Dr. M. G. Candau
generalni direktor
Svetovna zdravstvena
organizacija

ZA NAŠO PLANICO

SAMOSTOJNI KONCERT

**ANSAMBLA
BRATOV AVSENIK**

V SOBOTO, 6. APRILA, OB 20. URI
V LJUBLJANI, V HALI TIVOLI

Prodaja vstopnic v vseh poslovalnicah
KOMPASA, SAPA in TRANSTURISTA

ZA NAŠO PLANICO

KRI, KI REŠUJE ŽIVLJENJA

Pretekli teden so darovali kri na novomeškí transfuzijski postaji: Pavel Golob in Jože Zupančič, člana kolektiva Iztra; Novo mesto: Kristina Vidmar, gospodinja iz Grabovca; Anton Zore, član kolektiva Obnova, Ljubljana; Anton Novak, in Marjan Kolenc, člana kolektiva poklicne šole Novo mesto; Marjan Benko, Alež Podobnik, Anton Maver, Franc Božič, Jože Bajuk, Ivan Lovše in Stanko Fink, učenci poklicne šole Novo mesto; Anton Vidmar, član kolektiva IMV Novo mesto; Angeta Kocjan, šivilja iz Smarjete; Marija Jerman, gospodinja iz Smarjete; Franc Glavan, učitelj iz Smarjete; Jožefa Safar, delavka iz Brezovice; Amalija Mlakar in Ana Lindič, gospodinjki z Vinice; Antonija Udovč, gospodinja z Vinice; Rezka Lindič, članica kolektiva KZ Erka, Novo mesto; Alež Poljanec, kmēt z Vinice.



Kaj je boljše: majhne ali velike zadruga?

Ob razpravah, kaj storiti v kmetijskem združništvu, da bi pospešili razvoj, je slišati dvoje mnenj: eni trdijo, da so sedanje zadruga prevelike in da so od kmeta preveč oddaljene ter da zato ni pravih uspehov. Zagovorniki te trditve ugotavljajo, da zasebni kmetijski proizvajalec kooperant težko sodočla v samoupravnem mehanizmu velike zadruga in da bi to laže delal v majhni zadrugi. Zagovorniki velikih združnih združenj svoje dokazuje, in po njihovem mnenju težko ustvarjenih velikih združenj ne bi smeli drobiti. — Tokrat posredujejo iz razgovora z direktorjem kmetijske zadruge »Krka« v Novem mestu, inž. Jožetom Tankom, njegove misli o tem, kaj je prav in kaj ni.

Pređen začnemo naštevati argumente za ali proti, ne bo odveč, kar se da na kratko opisati razvoj našega povojnega kmetijskega združništva. V obdobju od 1946 do 1950 smo snovali kmetijske obdelovalne zadruga kot prvi zametek združbljanja zasebnega kmetijstva. Glavne naloge teh združev so bile (tržišče je bilo zelo osiromašeno, oskrba z živili pa garantirana): odkup kmetijskih in gozdarskih presežkov v obvezni oddaji, neposredno pospeševanje proizvodnje, oskrba kmetijstva z reprodukcijskim blagom in v manjši meri strojne storitve.

Po letu 1950, ko je bilo na trgu že več blaga in je bila ukinjena obvezna oddaja, so se kmetijske zadruga odrekle neposrednemu vplivu na zasebno kmetijsko proizvodnjo in se usmerile predvsem v trgovino. Odkupovale so presežke in oskrbovale kmeta z reprodukcijskim blagom (novo sorta semena visokorodnih vrst, umetna gnojila in zaščitna sredstva) ter mu opravljale strojne storitve. Takšna dejavnost združev ni zahtevala večje materialne osnove, zato je bilo zelo veliko majhnih združev (na Dolenjskem jih je bilo 73!).

Kooperacija in združbljanje dve novi nalogi

1958 je bila zadrugam kot nova naloga naložena kooperacija z zasebnim kmetom. Kmalu nato so začele občinske skupščine sprejemati odloke o agrominimumu, da bi zasebna kmeta tudi po oblastni poti prisilili v sodebnjšo obdelavo. Kooperacija je zahtevala od kmetijskih združev večjo strokovnost, strojni park in večje zaloge izbranega reprodukcijskega blaga.

Kmalu nato se je že 1960 začelo združbljanje zasebnih kmetijskih zemljišč tudi v okviru kmetijskih združev. Družbena posest združev naj bi prerasla v zgleđno obdelovalno površino, ki bi dajale več tržnih presežkov in prepričale kmeta o prednostih sodebne obdelave. Za vse to pa je bila potrebna večja material-

na osnova kmetijskih združev. Praksa je kmalu pokazala, da sta kooperacija in združbljanje napredovali najpogostneje v majhnih združevah, ki so bile odmaknjene od centrov in so bile kadrovske šibke.

Le velika kmetijska organizacija je lahko kos nalogam

Ločitev gozdarstva od kmetijstva je v razdobju 1963/64 še bolj poostriala zahteva po večji materialni osnovi kmetijskih združev, saj je bil takrat konec prelivanja sredstev iz panoge v panogo in je bila ustvarjena jasna slika o gospodarskem stanju v kmetijstvu. Po reorganizaciji, ki je sledila, smo dobili na Dolenjskem nato v nekaj letih namesto dotedanih 73 samo 5 kmetijskih združev.

Materialna osnova teh združev je veliko večja kot po prejšnjih majhnih, razen tega pa razpolagajo z daleč boljimi in številnejšimi strokovnim kadrom. Do konca 1964 je bilo v kmetijski združniški politiki še vedno več poudarka na združbljanju zemljišč, kot pa na kooperacijskih odnosih. Družba je v te namene dajala precejšnja sredstva.

Gospodarska reforma pa je ustavila tudi zelo razbohoteno združbljanje zemljišč. Tudi v kmetijstvu se je začela stabilizacija, in kooperacija z zasebnim kmetom postaja nujno dopolnilo proizvodnje na združbljenih zemljiščih. Začenja se obdobje urejanja obstoječega stanja in odpravljanja napak, ki so bile storjene z nekaterimi zelo hitrimi, pa premalo premišljenimi posegi.

Zelo široka zamisel o razvoju kmetijskega združništva in proizvodnje je že sama po sebi terjala daljše obdobje, v katerem je bila v boju z vsakdanjo prakso ustvarjena materialna osnova za to zamisel. Šele v obdobju 1967/68 je zamisel o razvoju kmetijskega združništva začela kazati prve sadove. Zda pa je spet slišati glasove o novi reorganizaciji in spet bo potrebno novo desetletje, da bi se novi koncept utrdil in začel dajati sadove.

Pobudniki teorij o majhnih združevah začenjajo razprave z ugotovitvijo, da so sedanje velike zadruga preveč oddaljene od kmeta, in da se je treba kmetu približati. Tega naj bi bile po njihovem mišljenju sposobne samo majhne zadruga.

Mar ne bi bilo razumnejše popravljati napake v dosedanji zamisli?

Priznati moramo, da se je z reorganizacijo kmetijskih združev v kombinatu v posameznih primerih zadruga res spremenila v kombinat in od kmeta oddaljila. Padajo tudi očitki, da veliki kombinati ne zagotavljajo zasebnim kmetom strojnih storitev v potrebni meri in da jih slabo oskrbujejo z repromaterialom. Brez dvoma so takšni očitki v posameznih primerih upra-

vičeni, vendar bi bilo narobe začeti graditi spet nekaj novega (še boljše: povračati se na staro) na osnovi skrajnostnih ugotovitev. Najbrž bi bilo veliko boljše ugotoviti osnovne slabosti v današnjih organizacijskih oblikah kmetijskih združev in vztrajati pri tem, da te slabosti odpravimo, kot pa začeti z novo reorganizacijo, ki bi v veliki meri privedla nazaj na staro.

Ne smemo pozabljati, da smo po reformi tudi v kmetijstvu doživeli marsikaj hudega in se morali prilagoditi marsikomu neprijetnemu. Tržišče je danes veliko bolj sproščeno, kot je bilo včasih, zahteva vedno večjo kvaliteto proizvodov, razen tega pa je trg s kmetijskimi izdelki še zasičen in prodaja se za to slabo odvija.

Pomanjkanje denarja celo spodbuja k združevanju

Vse to povzročajo manjšo akumulativnost v kmetijstvu ob hkratnem naraščanju stroškov. Cene repromaterialov so se zmalno povečale, prav tako družbene dajatve, medtem ko zasebni kmetovalec kooperant vedno bolj zahteva od zadruga garantirane cene in odklanja kooperacijo na osnovi tržnih cen.

Takšno stanje je spodbujalo in še vedno spodbuja k integraciji, žal pa tudi k razvijanju raznovrstne dejavnosti, ki v nekaterih združevah nima nobene povezave s kmetijsko proizvodnjo in z vključevanjem kmeta v tržno proizvodnjo (gostinstvo, trgovina s kmetijskimi proizvodi zaradi skrajšanja poti prodajalca — potrošnika). Prav gotovo pa prav sedanje ekonomsko stanje v kmetijstvu in stanje na tržišču niti najmanj ne spodbujata k dezintegraciji, torej k drobljenju sorazmerno velikih združev, ki so

nastale zaradi razvojne nujnosti.

Zasebni kmet se je že močno osamosvojil

Na sedanji razvojni stopnji bi bile manjše zadruga upravičene samo, če bi se razbila tudi servisna in storitvena dejavnost združev, vendar ta v majhnih združevah ne bi imela materialne osnove. Kmetje so se namreč v zadnjih letih glede strojne opremljenosti in strokovnosti že močno osamosvojili.

Da bodo te trditve bolj prepričljive, bomo postregli z nekaj podatki, zbranimi na območju KZ Novo mesto. Tu obstaja okoli 6000 kmetijskih gospodarstev, v čvrsto kooperacijo je vključenih 1100 gospodarstev, najmanj toliko pa jih poleg teh sodeluje s klasičnimi pogodbami z zadrugo (kontrahaža). Zadruga je do leta 1966 opravljala razne strojne storitve kmetu z najmanj 15 traktorji, v letu 1967 in 1968 pa se je povpraševanje po strojnih storitvah močno zmanjšalo. Kmetom smo v teh dveh letih dobavili okoli 200 kosilnic, 10 traktorjev, sami pa so si nakupili tako ali drugače še okoli 50 traktorjev in okoli 150 raznih priključkov.

Povpraševanje po strojnih storitvah je iz leta v leto manjše, ob letošnji spomladanski setvi pa ga skorodni ni bilo več. Zadruga je bila zavoljo tega primorana zmanjšati svoj strojni park za 20 traktorjev in zdaj ji še celo zasebniki ponujajo ob koncih svoje strojne storitve. Nezmanjšano je ostalo edino povpraševanje po kombajniranju, ker so kombajni zaenkrat za kmeta še predragi. Zadruga jih bo zaradi tega še naprej obdržala in opravljala to strojno storitev kmetu.

Zavestno smo vzgajali razgledanega in sodobnega kooperanta

Tudi strokovnost zasebnega kmetijskega proizvajalca se je v tem obdobju, kol smo že omenili, močno povečala. K temu so pripomogle razne strokovne storitve, ki jih je organizirala zadruga, saj smo vsako zimo prirejali kmetijska predavanja po panogah (za mlekarstvo, prašičerejo, govedorejo, rejo piščancev itd.) in z neposrednimi stiki naših strokovnjakov s posameznimi kmeti vzgajali razgledanega kmetijskega proizvajalca. Poudariti moramo, da bo k dosežani strokovnosti zasebnih proizvajalcev veliko pripomogla tudi zimska šola za mlade kmetovalce, ki jo je v pretekli zimi začela prirejati kmetijska šola Grm.

Veliko milijonov za kreditiranje in napredek kooperacije

Kako je zasebni kmetovalec navezan na kmetijsko zadrugo, nam bodo dokazale tudi številke o reprodukcijskem materialu in kreditiranju vzete iz statistik KZ Novo mesto. Zasebnim kmetovalcem prodaja kmetijska zadruga Novo mesto na leto od 1600 do 2000 ton umetnih gnojil, raznih škropiv pa 55 ton. Te količine niso tako majhne, pri majhnih združevah pa bi se stroški razvoja prodaje in skladiščenja precej povečali. Občasna pomanjkanja umetnih gnojil in zaščitnih sredstev zahtevajo razen tega skupen nastop kmetijskih organizacij na tržišču, saj se dobavitelji velikoraje pogovarjajo o naročilih z velikimi naročniki kot pa z malimi. Oskrba s kritičnimi proizvodi iz vrst repromateriala-

lov bi bila zato v primeru majhnih združev se toliko bolj kritična.

Za čvrsto kooperacijo je KZ Novo mesto izplačala lani kmetu za dosežene pripriske ali rejo 215 milijonov S din. Hkrati je čez leto kreditirala kooperacijsko proizvodnjo s 400 milijoni S din, za reprodukcijski material, namenjen zasebnim kmetovalcem, pa je namenila 150 milijonov svojih obratnih sredstev.

Kooperant se noče odpovedati garantiranim cenam

Poglavje zase so cene, ker zasebni kmetijski proizvajalec zahteva garantiranje odkupnih cen po vnaprej sklenjenih pogodbah. Kmet je odvisen od vremena in od tržnih gibanj in je popolnoma razumljivo, da je za zdaj še nezaupljiv do tržnih gibanj, ker se vedno gleda kratkoročno. Kmetijske zadruga so sicer bolj naklonjene obračunu po tržnih cenah v kooperaciji, torej obojestranskemu riziku, vendar kmet to zaenkrat odklanja. Velike kmetijske zadruga imajo toliko denarja, da ob garantiranju cen kooperantu pokrivajo morebitne primanjkljaje, majhne zadruga pa tega najbrž ne bi zmogle.

Takšna dejavnost je v kmetijski zadrugi Novo mesto zahtevala prilagoditev organizacijskih oblik. V zadrugi delujejo enota za kooperacijo (ukvarja se samo s problemi kooperacije in vključevanjem zasebnih kmetov v kooperacijo), enota za lastno proizvodnjo (ukvarja se s proizvodnjo na družbenih površinah), enota za trgovsko dejavnost (skrbi za nabavo in prodajo) in enota za servisne storitve.

Izpopolnjujmo in izboljšujemo organizacijo zato, da bi zadrugo približali kmetu

V enoti za kooperacijo so posamezni proizvodni okolišči, ki delujejo na sedežih bivših združev, tako da nekdanji slik manjših kmetijskih združev ni prekinjen, pač pa se organizacijsko in proizvodno izpopolnjuje. Proizvodni okolišči organizirajo proizvodnjo pri zasebnih kmetovalcih, jih oskrbujejo z reprodukcijskimi materiali ter v dogovoru z enoto za trgovsko dejavnost na sedežu zadruga (v tej enoti je zaposlen samo en uslužbenec) odkupujejo in prodajajo presežke ter nabavljajo reprodukcijske materiale.

V enoti za kooperacijo delujejo agronom, veterinar in vodja enote, v proizvodnih okoliših pa so po eden ali dva kmetijska tehnik in po ena administrativna moč.

Smatramo, da je takšna organizacijska oblika dobra, ker povezuje dejavnosti, pa tudi zasebnega kmetijskega proizvajalca z zadrugo. Osnova za nadaljnji razvoj tako zasnovanih organizacijskih oblik je težnja zadruga še bolj približati k zasebnemu kmetu-kmetovalecu in prav to bi moralo biti osnovno vodilo v razvoju vseh kmetijskih organizacij. Takšna pot bi imela gotovo precej večje uspehe kot pa kakršna koli reorganizacija, zamisljena keje v Ljubljani ali v Beogradu. Vsekakor je bolj razumno izpopolniti obstoječe organizacijske oblike in odpraviti napake v njih, kot pa spet začeti nekaj novega, kar bo spet terjalo deset ali petnajst let časa, preden bo pokazalo sadove!



CIGANSKA KRI SE MEŠA S KRANJSKO! Tako nekako bi lahko imenovali ta posnetek iz Sentjerneja, ki kaže družino Valentina Hudorovca, kako pridno sadi krompir. »Da pozimi ne bomo lačni,« so povedali Cigančki, ki jim iskre tabornih ognjev v očeh že ugašajo, otožni napevi ciganskih melodij v srcih pa zamirajo. Krompir in romantika gresta res bolj slabo skupaj... (Foto: Polde Miklič — druga nagrada za fotografijo tedna)

Tudi kmečki fantje so željni znanja

V šoli za kmetovalce se bodo kmetje naučili sodobnega gospodarjenja

Kmetijska šola Grm v Novem mestu je na pobudo občinske skupščine organizirala posebno šolo za kmetovalce, ki bo trajala dvakrat po štiri mesece v zimskem času.

Letos se je za šolo prijavilo 22 fantov iz novomeške, metliške, črnomaljske, sovniške, trebanjske in brežiške občine, nekateri pa so tudi iz bolj oddaljenih krajev. Gojenci Kmetijske šole bodo po dveletnem šolanju dobili posebno spričevanje. Anketa, ki so jo izvedli, je pokazala, da so se v to šolo prijavili

kmečki fantje, ki bodo nekoč prevzeli domače kmetije.

Program šole za kmetovalce je zelo pester. Poleg splošnoizobraževalnih predmetov obsega učni program še nekatero strokovno predmete. Gojenci se bodo v šoli seznanili s sadjarstvom, vinogradništvom, kletarstvom, kmetijskim strojništvom, ekonomiko gospodarstva, varstvom živine in varstvom rastlin, temeljnimi osnovami gozdarstva in turizmom na vasi. V obeh letnikih imajo na programu poleg praktičnega de-

la tudi 960 solskih ur. Na šoli predavajo predavatelji kmetijske šole in nekateri zunanji sodelavci.

Pod vodstvom kmetijske šole Grm sta letos začeli s šolo za kmetovalce tudi kmetijski šoli v Celju in Ptuj. Kmetje se zelo zanimajo za tako vrsto šolanja kljub temu, da se vedno ni urejeno vprašanje financiranja te šole in so morali letošniji gojenci plačati šolnino. V prihodnjem letu bo sredstva za tako obliko šolanja prispievala temeljno izobraževalna skupnost.

Govedoreja - proizvodna panoga številka 1

Pitanje goveda že od leta 1958 dalje ni donosno, od oktobra lani pa peha kmetijske organizacije v vedno večje zadolžitve - Pristojni državni organi bi morali spreminiti svoj odnos do te proizvodnje

Pitanje goveda od 200 kg žive teže dalje označujemo kot tretjo fazo proizvodnje. Ta je tehnološko, posebej pa še ekonomsko zelo zahtevna. Zahtevnost reje se kaže v tem, ker moramo v tem obdobju rasti goveda doseči visoko klavno kakovost ob krmi, ki mora biti hkrati kakovostna in cenena. Zato predstavlja v strukturi stroškov krma v tej fazi pitanja do 80 odstotkov vseh stroškov, medtem ko sta delo in režija zajeta le v manjšem delu polne lastne cene.

Od 1958 dalje smo največ zaradi zahtev tujega trga pričeli z organiziranim pitanjem goveje živine. Ne le znatni strokovni napori, temveč tudi velika sredstva so bila vložena v tem obdobju v pitanje goveda. Od te dejavnosti je imelo naše gospodarstvo nekaj koristi. V letu 1967 je znašala tržna proizvodnja pitanega goveda v Sloveniji že 80.000 ton, kar je za 35.000 ton več kot v letu 1958. Pretežen del te proizvodnje je šel v izvoz, za kar smo lani prejeli 26 milijonov dolarjev. To pa predstavlja kar 74 odstotkov celotnega kmetijskega izvoza Slovenije. Prav zato pomeni ta panoga v nacionalnem gospodarstvu veliko več kot v kmetijstvu.

Ce ocenjujemo pitanje goveda posameznih kmetijskih organizacij, vidimo, da z redkimi izjemami vse od leta 1958 dalje ni bilo donosno. Nesmisel pa je v tem, da predstavljajo govedoreja kot prevladujoča kmetijska panoga (gledano s stališča prirodnih pogojev) že ves čas večje ali manjše breme v poslovanju kmetijskih organizacij. Smatramo jo kot najnožijo, ki sicer ustvarja določen devizni priliv za širo družbo, organizacijo pa peha v vedno večje zadolžitve. Ne le da so se ob prelevmanih v Italiji zmanjšale možnosti za izvoz goveda, tudi domači trg je zmanjšal potrošnjo mesa. V tem razmeroma kratkem časovnem obdobju, pa so bili najmanj prizadeti predelovalci na čelu z manjšimi

klavnicami in zasebnimi mesarji, ki kupujejo na račun proizvajalca še vedno lep dohodek. Ne moti jih niti to, da se obseg njihovega dela zmanjšuje.

Zato je dokaj razumljivo sicer kratkovidno početje velikih števil kmetijskih organizacij, da zmanjšujejo sta-

INŽ. RADO DVORŠAK

lež pitancev, nekatere pa to dejavnost v celoti opuščajo. Vsi tega ne morejo storiti, posebej pa ne tam, kjer imajo na lastnih obratih v posesti velike površine travnega sveta, ki ga prav govedo najbolj smotrno izkorišča. Koni, žrebeta, kuncil itd. lahko dopolnjujejo osnovno dejavnost, lahko predstavljajo v začetku »konjunktorno disciplino, vendar problema ne rešujejo.

V pitanju mladega goveda se je v letu 1967 cena za 1 kg priraje na raznih obratih v Sloveniji gibala med 7 in 9 N din, odvisno od tehnologije, organizacije, krme in živine. Zelo lahko je reči, da je takšna proizvodnja predraga, toda moramo vedeti, da bi bila ta cena 13 N din, če proizvajalec medtem reje ne bi izboljšali.

Tako ugotovljamo, da se je proces pitanja tehnološko izpopolnil, da je kvaliteta pitancev zelo napredovala, da se je izpopolnil proces proizvodnje osnovne krme in da je produktivnost dela v tej dejavnosti dosegla evropsko raven. Za vse to pa je bilo treba vložiti sredstva pridobljena s krediti, ki jih je treba varčevati. Donosnost družbenih obratov je zato problematična pri polnih, pa tudi pri praznih hlevih, saj je treba v vsakem primeru plačevati anuitete od posoji.

Pitanci z belokranjskih stoltnikov

Na obratih kmetijske zadruge Črnomelj se ukvarjamo s pitanjem goveda že 7 let, lahko rečemo 7 suhili let.

Vso površino za proizvodnjo osnovne krme, sena in silaže dajejo kočevske košenice in travnišča, ki smo jih pridobili s krčenjem steltnikov. Večino telet pa dobimo iz kmečke reje na našem področju. Vsi objekti, ki služijo pitanju živine, so zgrajeni s pomočjo kreditov. Z drugo ima najete kredite tudi za melioracije steltnikov in za odkup steltnikov od nekdanjih lastnikov.

Ob navednem ni prav nič čudno, da v vseh sedmih letih v tej dejavnosti niso prišli na zeleno vejo.

Do leta 1963 smo izgubo v pitanju pokrivali s presežkom gozdarske dejavnosti, ko pa se je ta odcepila od druge, smo praznili rezervno skladišče podjetja. V letih 1965 do 1967 pokrivamo del izgube iz donosnih dejavnosti zadruga (prevozi, trgovina, remont, restlinska proizvodnja), za del izgube, ki ostane po bilanci nepokrit pa najemamo sanacijska posojila. Vse to iz leta v leto občutno vpliva na dohodek organizacije ter na osebne dohodke kolektiva, ki so na

koncu lestvice v naši občini. Ni čudno, da je racionalizacija živage dela na razmeroma visoki stopnji, pa tudi produktivnost merjena z neto produktom na zaposlenega) stalno narašča. Žal se vsi ti uspehi izgublajo v prodajni ceni goveda.

Lani nam je uspelo v pitanju goveda znižati proizvodne stroške za 1,02 din pri kilogramu, a kaj pomaga, ko se je prodajna cena v povprečju zmanjšala za 1 N din ali celo za 2 N din. Povprečna cena v prvih treh mesecih letošnjega leta ne dosega niti 5,80 N din za kilogram, kar je za 1,20 N din manj, kot smo dobili za enako kvaliteto živine lani v tem času. Doslej smo izvozili v Italijo že več kot 6000 glav pitancev in menim, da predstavlja to najbolj zadostno nadomestilo za praprotni in breze, ki so nekod predstavljale edini proizvod na steltnikih.

Vsi naši sodelavci pri tem poslu so prišli na svoj račun: izvozniki, predelovalci, posredniki itd., in če je kdo zastoj delal, smo delali mi. Davek za svojo nesposobnost bomo odplačevali v obliki anuitet za vse najete kredite.

Od goveda do mesa Nimam namena razglabljati o mesopredelovalni stro-

ki, navedel bi le nekaj podatkov. Mlado pitano govedo v težah od tristo osemdeset do štiristo dvajset kg žive teže prodajamo že vse prvo četrtletje 1968 po 10,5 do 10,8 S din za en odstotek klavnosti. Pri 55 odstotnem izpletnu mesa, pomeni to 5,75 do 5,90 din za 1 kg žive teže. Naši kupci pa povedo, da je to cena za izvozno govedo. Na domačem trgu nam ponujajo 9,5 S din. Naj mi bo dovoljeno predočiti kratko kalkulacijo. Kot primer navajam 400 kg težko govedo, ki ga prodamo na domači trg:

bič 400 kg (65 odst. radman) po cena 9,5 Sdin	
za 1 odst. da ceno 522,5 Sdin:	$400 \times 5,23 = 2.092,00$ Sdin
Izpletn:	
prednje četrti 120 kg \times 7,50 Sdin =	900,00 Sdin
zadnje četrti 100 kg \times 12,50 Sdin =	1.250,00 Sdin
drobovina, loj, koža, obreznine	270,00 Sdin
skupaj	2.320,00 Sdin

Tako ostane pri eni živali razlika 228,00 din ali 1,04 din za 1 kg mesa. Ker znašajo stroški klavnine na 1 kg povprečno 0,45 din, stroški kala 0,18 din, ostane se vedno 0,41 din akumulacije. Pri tem so cene obračunane na veliko maloprodajne cene pa so precej višje, saj morajo pokrивati še prodajno rezijo. Seveda pa je možno akumulirati še več, če kupiš živino na sejmju ceneje, kar v današnjem času ni prav nič težko. Ponudba je večja od povpraševanja, zaloge krme so pri kraju. V nasprotju s tem je v pitaliških krme sicer dovolj, pa kljub temu organiza-

cija mora prodajati, sicer bi živali prezorele in izgubile na kvaliteto, stroški reje pa pri večji teži močno narastejo.

Proizvajajmo dalje, a bolj organizirano

Po vsem, kar je bilo povedano z namenom, da tudi manj poučeni bralec dobi vpogled v položaj govedoreje in njeno problematiko, bi za zaključek povedal le še to: puške v koruzo ne gre metati! Proizvajajmo dalje, vendar z več medsebojnega sodelovanja in bolj organizirano, kar je v tem, kritičnem obdobju še posebno pomembno.

Tat ne sme biti sentimentalen!

Nadaljevanje s 1. str.

mesu za izdelavo svojih prikolic vrste »Adria«.

Komisija je vse te papirje zbrala in v prisotnosti dveh uslužbencev uprave javne varnosti sestavila zapisnik o sumljivi najdbi ter čakala, kdaj se bosta inženirja vrnila.

Ko sta prišla nazaj, je prvi po kratki razpravi podpisal zapisnik, nato, »ker je bila ura dveh, odšel domov.

Kmalu pa se je vrnil s svojo ženo, ki se je ostro poptegnla za »možje pravice«:

»Jaz sem pravica! Vi od javne varnosti se v to nimate kaj mešati!«

Vnel se je spor in prisotni

so imeli z novo osebo na prizorišču dovolj dela.

Ta trenutek je izkoristil inženir K. H. in iztrgal iz rok predsedniku delavskega sveta zaplenjeno dokumentacijo in skočil proti izhodu.

»Načrte je ukradel.«
Vrata je tako silovito zaloputnil za seboj, da se je zaskočila ključavnica. Zasedovalci so se pognali proti drugemu izhodu - ta pa je bil zaklenjen.

Preden so pritekli na ulico, je inženir že pobežnil z avtomobilom. Prišel se je divjil lov po ljubljanskih cestah: kdo bo prej prišel do inženirjevega stanovanja?

K. H. je pridobil zaradi ključavnice toliko dragocennih trenutkov, da je bil doma pred nasledovalci.

Za preiskavo stanovanja so morali dobiti uradni nalog in so končno našli načrte. Ko jih je K. H. predal, je na zaslisanju tudi priznal, da je to samo del dokumentacije za izdelavo prikolic. Drugi del je bil ta čas še v avtomobilu inženirja E. G. ali pa morda že v rokah tehničnega direktorja AVTOMONTAZE. Pri njem so načrte po nočnem zaslisanju E. G. tudi našli.

E. G. je rekel: »Že dopoldne, ko sva bila na obisku v AVTOMONTAZI, so nama rekli, da za najino delo ne sme nihče zvedeti. Pomočnik tehničnega vodje mi je naročil, naj izdelam načrt, ki naj bi bil preizkus mojega znanja.«

Oba inženirja in še tretje ga konstruktorja E. P., ki je bil pri IMV zaposlen že 9 let, so namreč pri AVTOMONTAZI nameravali sprejeti v službo. Prvi je dal odpoved pri IMV 1. januarja, drugi 1. marca, tretji pa je še ni mogel dati, ker svoje »domače naloge« preizkusa za sprejem v AVTOMONTAZO, še ni mogel dokončati. Med drugim so na zaslisanju ugotovili, da so omenjenim konstruktorjem obljubili za kopiranje prikolic nagrade od 300.000 do 400.000 Sdin!

V pogovoru z novinarji je direktor IMV Jurij Levčnik povedal, da se novomeška tovarna s svojimi prikolicami uvršča med največje tovarne proizvajalce v Evropi. Letos bodo naredili blizu 3500 prikolic, prihodnje leto pa že več kot 5000. Pot od prvih načrtov do osvojitve zahtevnega evropskega tržišča je trajala nekaj let in stala kolektiv več kot milijardo starih dinarjev. Ta napor in uspeh ljudi izpod Gorjancev, ki je prav zaradi večine zaostalosti naše pokrajine še več vreden, so hoteli prodati za tako piškavo podkupnino? Direktor Levčnik je prav povedal:

»Vsa afera je dokaz, da so naše prikolicе izvirne in različne, sicer nam jih ne bi krtdlili!«
»Afera« se namreč ni začela in končala pri dramatičnem lovu 16. februarja letos. V Novem mestu so ugotovili, da je tudi neki novomeški inženir z izgovorom, da se bo poselil v Maribor, zdaj zaposlen v AVTOMONTAZI. Hkrati so zmanjkali vsi rokopisi tehnološkega postopka, izdelave prikolic s kosovnic, seznam materiala po delovnih mestih in en izvod načrtov za podvozje prikolic. V IMV trdijo, da je ta inženir pred tedni celo vtihotopil tehničnega direktorja AVTOMONTAZE v proizvodno dvorano in mu razkazal izdelavo prikolic tudi na mestu samem.

Na vso zadevo pa je vodstvo IMV opozoril tudi dobavitelj iz Nemčije, ki ga je zanimalo, zakaj neznana firma iz Slovenije naroča pri njem prav tako opremo, kot jo on dobavlja Novemu mestu za prikolicе »Adria«.

S prikolicami si je umazalo roke tudi zagrebško izvozno podjetje AUTOCENTAR, ki je še v času, ko je imelo pogodbo z IMV, nudilo ta posel tudi drugim močnim izdelovalcem, čeprav je IMV sposobna po pravočasnih naročilih izdelati trikrat več prikolic, kot bi jih AUTOCENTAR lahko prodal

Med drugim se je na nemškega dobavitelja v pismu v balkanski nemščini obrnilo tudi podjetje GOŠA iz Smederevske Palanke. Po odgovoru iz Nemčije so se jim pobesili nosovi: »Za sestavne dele, ki jih potrebujete pri proizvodnji vaših prikolic, se obrnite na Novo mesto. Med drugim je orodje, s katerim izdelujemo ta dele, last IMV!«

Ta odgovor, spričevalo iskrenega poslovnega sodelovanja, bi lahko naučil mnogo naših »velepodjetnik« lje je skrit uspeh in ugled firme. V tem pa je tudi vse bistvo »afere prikolic«. Kraja načrtov in vohunjenje na tako umazan način, kot so to naredili K. H., E. G. in E. P. je pri nas skoraj vsakdanja praksa. Lahko reče direktor AVTOMONTAZE France Borštnik:

»Nisem sentimentalen. Če hočeš kako nalogo rešiti hitro, je tak način boljši in cenejši, kot če bi imeli te ljudi v službi!«

Tako mislijo tudi tatovi - hitreje in ceneje je ukrasti, kot pa pridelati!

Delavci v IMV v Novem mestu in Brežicah ter njihovih kooperanti v LEPISU na Suhorju, v ZORI in BELTU v Črnomlju, v mizarstvu na Dvoru, v tovarni silvalnih strojev na Mirni in drugje pa tudi zatrjujejo, da ne bodo sentimentalni, vsaj kar zahteva njihovo lastnino, nel

Zaradi dobro premišljene in vnaprej pripravljene izdaje poslovnih skrivnosti, kraje dokumentacije, neobjavne konkurence in gospodarskega parazitstva smo vso zadevo izročili okrožnemu javnemu tožilcu v Ljubljani in častnemu razsodišču pri republiški gospodarski zbornici. V podjetju pa smo uvedli proti osebam, zaplениm v tatvino, disciplinski postopek.« je dejal Jurij Levčnik. Predlagali so med drugim tudi izrek začasne odredbe o prepovedi izdelave camping prikolic pri AVTOMONTAZI.

MARJAN MOSKON



VOHUNSKA FOTOGRAFIJA? Tako nekako so obsodili uslužbenci ljubljanske AVTOMONTAZE študenta elektrotehnike Darka Pavlina iz Novega mesta, ki je v prizadevanju za čim bolj izvirno »fotografijo tedna« posnel pročelje in dvorišče tega podjetja v Ljubljani. Odvedli so ga v pisarno, kjer je moral podpisati zapisnik, da je to fotografijo posnel po lastni zamisli! Menda se ne boje, da bi kdo začel izdelovati prav takšna dvorišča, kot je njihovo? Zgornja slika prikazuje prikolicе »Adria« na novomeški postaji. (Foto: Darko Pavlin).

Kdor zdravje ljubi
ne pije veliko.
Če pa pije,
pije Hermeliko!



RAZNA TOVARNA NASTILNEK SPESIALITETI

PISMA UREDNIŠTVU

Pišite mu!

Tovariš urednik!

V železniški nesreči 23. januarja letos se je v Franciji ponesrečilo 25 jugoslovanskih državljanov, ki so šli na delo v tujino. Med ponesrečenec je bil tudi Marjan Simončič iz Loke pri Zidanem mostu. Pri nesreči je Marjan izgubil desno roko in nogo. Zaradi težkih poškodb bo moral ostati v bolnišnici do konca julija. Bolniško osebo je prijazen z njim, toda Marjan ne razume francoščine in močno pogrša domače kraje.

Marjan zelo rad prebira Tovarisa, zato sem mu ga naročil. Tudi Dolenjski list mu bom naročil, saj ga bo neovmno zelo vesel zaradi domačih novic, ki mu jih bo prinašal. Te dni se mi je Marjan oglasil iz Francije in mi napisal toplo zahvalo — z levo roko.

Prav bo, če so mu bodo oglasili tudi bralci Dolenjskega lista in ga z razglednico ali pismom razveselili. Njegov naslov je: **MARIJAN SIMONČIČ, HOSPITAL DE CHAMPAGNOLE, JURA, FRANCE.**

Stanko Škočir
Loka pri Zidanem mostu

Še o Valantičevem

Rad bi odgovoril na zapispis »Oskrunjeno Valantičevom«, ki je bil objavljen v predzadnji številki Dolenjskega lista. To bi storil iz dveh razlogov: prvič, ker sem lastnik nekdanje Valantičeve hiše, in drugič, ker me nekatera reči v članku kot aktivnega borca NOV prizadejejo.

Ne trdim, da nisem bistveno spreminil okolja pred tisto stranjo hišo, na kateri je vžidana spominska plošča Valantičevi družini. Predvsem moram povedati, da sem očistil prostor okoli hiše in odstranil kamenje, ki je bilo bolj navlaka kot okras. Kot pomenilo ljudje, je rasti tam rasla cipresa, toda jaz nisem našel nič drugega kot vejo, ki je pogrnala iz cipresnega štrčila. Pripominjam tudi, da me ni nihče opozoril, kaj smem in česa ne, zlasti pa me ni opozoril nihče iz ZB.

V soglasju s pristojnimi organi, sem pred hišo postavil žično ograjo na betonskem podstavku in tako — o tem sem prepričan — opešal podobo vsega hišnega okolja. Do zdaj sem tudi z betonom ogradil vrt pred hišo in ga zasadil z rožami in okrasnimi drevesi. Kasneje bom opravil še druga dela. Zabetoniral bom stezo med hišo in vrtom in zatem uredil tudi samo hišo. Vse bom napravil tako, da bo pristop do spominske plošče prost vedno in vsakomur, ki bi si hotel ploščo pogledati.

Pruden končam, naj vprašam organizacijo ZB in druge, ki so zaskrbljeni za Valantičev, kako so mogli dovoliti, da je Valantičeva hiša propadla toliko časa, ne da bi propadanje preprečili. Enako vprašanje zastavljam za samo ploščo in prostor pred njo.

TONE ANCELI,
Smihelska cesta 2,
Novo mesto

MARMOR

GRADAC

tel. 76-177, lok. 6

Po konkurenčnih cenah izdelujemo vse vrste nagrobnikov, spominskih, spominskih obeležij in vsa teracerska dela hitro in kvalitetno.



Trgovsko podjetje na veliko in malo

KRKA BREŽICE

ima v svojem sestavu 18 poslovalnic, ki so v Brežicah, Sentlenu, Trebežu, Dečnjih selih, Sromljah, Globokem, Piščah, Bizeljskem, Stari vasi, Zupelevcih, Dobovi, Jesenicah in Veliki dolini.

V vseh poslovalnicah lahko nabavite vse vrste blaga, živila, galanterijo, tekstil, železnino, gradbeni material itd.

POSTREŽBA

V poslovalnici POSTREŽBA v Brežicah pa si lahko izberete sodobno pohištvo v novi izvedbi po dostopnih cenah.

Za nakup v naših prodajalnah se priporoča kolektiv.



Lafeto s pokojnikom je spremljala vojaška častna straža. — (Foto: P. Miklič)

Generalovo slovo pod Gorjanci

Velikega tovariša, pogumnega partizanskega komandanta, kremenitega rodoljuba in sposobnega graditelja naše socialistične države generala Karla Levičnika ni več med nami. Pretekli teden je nenadoma omahnil v hitro, lahko bi rekli vojaško smrt, kot da se poklicnemu vojaku kaj drugega ne bi spodobilo. 27. marca popoldne pa ga je množica ljudstva, znancev in bojnih tovarišev spremljala na veličastni zadnji poti iz domače Drče na pokopališče v Šmarju pri Šentjernejju.

Tovariš Karel Levičnik je živel bogato, plodno in plemenito življenje, v katerem je dal svoji družini in svojemu ljudstvu več, kot zmore dati povprečen človek v 68 letih skupnosti. Kot mladenič

se je odločil za vojaški poklic in se mu posvetil z vso potrebno vnamo, pri tem pa ga je vse življenje najbolj zanimala tehnika. Bil je eden izmed rekih in resničnih tehničnih strokovnjakov v stari jugoslovanski vojski, v kateri je postal kapetan korvete. V vzdušju partizanskega Podgorja ga je našlo 1941. leto v okolju, v katerem je vse ljudstvo sledilo naukom svoje Partije in OF, saj se je pod Gorjanci kot en mož dvignilo v boj za svoje stare narodnostne in socialne pravice. Pri tasi, pokojnem admiralu Vučerju v Drči pod Gorjanci, se je Karel Levičnik seznanil z dolenjskimi revolucionarji in začel z ženo Vero in mladim sinom Jurijem sodelovati za osvobo-

je prepredila internacija, v kateri je ostal do jeseni 1943. Takrat je aktivno vstopil v NOV in še isto jesen odšel v Vrhovni štab, kjer so razpravljali o ustanovitvi partizanske mornarice. Čakale pa so ga nove naloge: prevzel je poveljstvo nad topništvom v obrambi Visa, kjer je bil takrat sedež vrhovnega poveljstva. V letu 1944 je tovariš Levičnik ustanovil topništvo VIII. korpusa; s slovenskimi Primorci, borci prekomorskih brigad, je prispeval izredno pomemben delež v zmagovitem pohodu tega korpusa od Korčule prek Splita, Knina, Reke, Ilirske Bistrice vse do Trsta. S svojimi bogatimi izkušnjami je ustvaril udarno topniško pest, v kateri sta izredno gibnost, izurjenost in srčnost nadomeščali večje šte-

vilno orožje. Po vojni je njegov osebni delež pri rasti in modernizaciji topništva v vrstah JLA samo še narasel. Bil je na najbolj odgovornih položajih kot komandant artilerije IV. armade in V. armade oblasti, bil pa je tudi načelnik štaba artilerije JLA. Do upokojitve je delal v tehnični upravi JLA, kjer so njegovo vsestransko široko znanje nadvse cenili, zaradi neugnane tempa dela in vzdržljivosti pa so ga sodelavci povsod še posebej spoštovali.

Delo Karla Levičnika je bilo plodno tudi na drugih področjih, saj je bil dolga leta poslanec slovenske ljudske skupščine, aktiven delavec v različnih organizacijah in strokovnih društvih. Zlasti je gojil stike s svojimi »prekmorci«, dostikrat pa smo ga v povojnih letih srečavali tudi na Dolenjskem, kjer je v Drči pod Gorjanci vedno našel priložnost za resničen odih in zbiranje novih moči za aktivno družbeno delo. Ko se klanjamo spomenu pogumnega komandanta iz NOB in srčno dobrega tovariša, se hkrati zavedamo, da bo njegov lik živel dalje tudi v srcih dolenjskih delovnih ljudi, ki so vedeli, kaj nam pomeni življenje in delo tovariša Karla Levičnika.

Slava njegovemu nepozabnemu spomenu, njegovim dragim pa naše iskreno sožalje!

S. K.

Sožalje Staneta Kavčiča tovarišici Veri Levičnik

ŠPOSTOVANA TOVARIŠICA VERA!

Ob pretresljivi vesti, da smo nenadoma izgubili zvestega prijatelja in partizanskega komandanta, kot je bil Vaš soprog in življenjski tovariš Karel, sprojmite, draga tovarišica Vera, v imenu izvršnega sveta SR Slovenije in osebno moje izjave najglobljšega sočustvovanja in sožalja.

V takšnih bridkih življenjskih preizkušnjah je čisto vsak izraz utehe neustrezen. Vendar vam lahko zagotovim, da bo pokojni Karel živel naprej v našem spomenu, kot tudi to, da takšnih mož, patriotov in borcev naš mali slovenski narod nikoli ne pozablja.

STANE KAVČIČ
predsednik izvršnega sveta SR Slovenije

Sožalje Franca Leskoška-Luke

DRAGA VERA!

Globoko nas je pretresla žalostna vest o nenadni smrti dragoga tovariša in prijatelja.

Generala Levičnika se bodo še dolgo spominjali borci NOV in vsi, ki so ga poznali kot pogumnega moža in človeka, sposobnega komandanta in rodoljuba.

Dovoil, da Ti ob težki izgubi moža v imenu republiškega odbora Zveze združenj borcev NOV Slovenije in v svojem imenu izrazim najglobljšo sožalje.

Predsednik:
FRANC LESKOŠEK-LUKA

ditev. Z razumnim tveganjem in pogumom vojaka se je vključil v delo OF, kar mu je

Mizarsko podjetje »PODGORJE« ŠENTJERNEJ

razpisuje

JAVNO LICITACIJO

za prodajo:

debelinskega stroja z elektromotorjem,
cena 4.000,00 Ndin;
stroj TAM-2000, cena 1.500,00 Ndin.

Licitacija bo dne 6. aprila 1968 od 10. do 11. ure za družbeni sektor, od 11. do 12. ure za zasebni sektor.

Vsi zainteresirani morajo položiti 10-odstotno kavcijo, družbeni sektor pa pooblastilo.

FOTOGRAFIJA TEDNA

Ta teden smo prejeli za »Fotografijo tedna« 11 posnetkov. Vztrajni sodelavci te naše rubrike so spet dokumentirali nekaj izvirnih in zanimivih tem. Nagrade so prejeli:

10.000 Sdin, Polde Pungarčar iz Mirne peči za »Požar«
5.000 Sdin, Darko Pavlin za »Vohunsko fotografijo«
5.000 Sdin, Polde Miklič za »Cigansko kri«
3.000 Sdin, Darko Pavlin za »Mucke pa ne!«

Fotografije za nagrado tedna z naslovom avtorja na hrbtni strani in podatki na posebnem listu papirja pošljite do ponedeljka, 8. aprila, do 12. ure, uredništvu Dolenjskega lista.

UREDNIŠTVO DOLENJSKEGA LISTA

Komisija za razpis delovnega mesta direktorja
**ZAVODA ZA POŽARNO VARNOST —
NOVO MESTO**

razpisuje mesto

DIREKTORJA

POGOJ:

- visoka ali višja solska izobrazba in 5 let delovnih izkušenj na vodilnih delovnih mestih v upravni, požarnovarnostni službi ali v komunalnih delovnih organizacijah;
- srednja strokovna izobrazba z najmanj 10 leti delovnih izkušenj, od tega 3 let na vodilnih delovnih mestih v upravni, požarnovarnostni službi ali v komunalnih delovnih organizacijah.

Kandidati morajo izpolnjevati delovne pogoje, morajo pa tudi biti splošno družbeno-politično razgledani ter imeti organizacijske sposobnosti za vodenje delovne organizacije.

Ponudbe je treba poslati v 15 dneh po objavi razpisa s kratkim življenjepisom ter z dokazili o izobrazbi in delovnih izkušnjah.

NOVO!

V prodajalni

SAMOPOSTREŽBA

v Novem mestu — pri mostu

odlej prodaja mesa na klasičen način

- GOVEDINA, TELETINA, SVINJINA in DROBOVINA vseh kvalitet
- VSE VRSTE SUHOMESNIH IZDELKOV

Obiščite SAMOPOSTREŽBO — prodajalno trgovskega podjetja

DOLENJKA
Novo mesto

Zdaj ste lahko brez skrbi za svoj avto!

Vodje oddelkov v najsodobneje opremljenem avtoservisu na Dolenjskem govore o svojem delu — Sodobne naprave nadomeščajo delo po občutku in ga seveda opravljajo veliko hitreje in natančneje

Jože Strugar je šef mehaniko kovinskega obrata SGP »PIONIR«. Pri podjetju je že 21 let in ga Novomeščani dobro poznajo, saj vsa leta živi in dela z avtomobilizmom.

»Pod kozolcem« se ne da

»Začeli smo v skromni nemški baraki s 15 nemškimi ujetniki. Napredek je zahteval nove delavnice in domač kader. Nekaj sto vajencev smo izučili v tem obdobju. Veliko ljudi je odšlo, toda dobili smo nove, sposobnejše. Danes obsega naš obrat kar 10 strok: avtomehanično, avtokleparsko, avtoličarsko, ključavničarsko, strugarško, avtoelektričarsko itd. Vse te dejavnosti se dopolnjujejo pri popravilih vseh vrst vozil in



Mehanika v avtoservisu pri delu

ten brezplačen pregled, kadar koli si bo stranka želela.»

Vsak dan večje zahteve

Tehnik Alojz Zoran je vodja celotne avtomehanske dejavnosti. Takole privede: »V svoje zadovoljstvo in z izrednim veseljem delam v PIONIRJEVI delavnici že šesto leto. Tu sem prvič začel spoznavati umetnost praktičnega dela in zahtevnost vodenja zares občutljive panoge strojništva, ki že od nekdaj z vsem srcem z njo živim. Delo v avtoservisu, kjerkoli že, zahteva celega človeka.

Zahteve strank so vsak dan večje in vedno bolj usmerjene v ceneno, hitro in kvalitetno delo. Nobena avtoservisna delavnica se temu ne more izogniti. Vsakdanja dinamika nudi še posebno zadovoljstvo nam vsem, ki želimo in hočemo urediti v centru Dolenjske res dobro in sodobno opremljeno delavnico. Prepričan sem, da nam bo uspelo, saj ima matično podjetje do nas veliko razumevanje, še posebno pa glavni direktor tovariš Ivan Kočevar.

Obisk strank v servisu je vsak dan večji. Izredno hiter porast motorizacije nas ni uspal. Lotili smo se nove organizacije in jo sprosti izpopolnjujemo. Strankam smo omogočili, da so pri popravilu navzoči, in nas ne moti, če pride kar ce-

la družina in spoznava zapleten mehanizem jeklenega konjička. Tovarne, ki so nam zaupale, da jih s servisom zastopamo, zahtevajo mehanike-strokovnjake. Imamo posebno izučeno skupino mehanikov za servis vozil »ZASTAVA«, za vozila »RENAULT« in povsem ločeno za vozila »TAM«. Tudi vodje teh servisov so specializirani za posamezna dela in so prvi morali obiskovati tečaje v omenjenih tovarnah.

Sodobni stroji in naprave, moderna lakirnica za vsebna



JOŽE STRUGAR

vozila, veliko področje dejavnosti avtoservisa za popravila vseh vrst osebnih in tovornih vozil, in predvsem kvaliteten mlad kader — vse to nam omogoča, da različnim željam strank lahko ustrezemo. Nezmožljivih ljudi v našem servisu ni, zato vsaki upravičeni reklamaciji z veseljem ustrezemo. Vsem lastnikom motornih vozil hočemo biti v pomoč, kadar nas potrebujejo, hočemo biti njihovi znanci in dobri prijatelji.»

Sodobne naprave — kvalitetna popravila

Rudi Kralj vodi servis »ZASTAVA« in »RENAULT« ter delavnico za popravilo osebnih avtomobilov.

1954, servis pa vodim od 1962. Strank imam vedno več, posebno veliko jih prihaja iz Zagreba in drugih krajev Hrvaške.



RUDI KRALJ

Tudi zahtevni so vozniki vedno bolj, kar je pri takem napredku avtomobilizma razumljivo. Sušmarji in neopremljene delavnice niso več kos strokovnim popravilom. Naša delavnica je moderno opremljena, prav tako pa imamo tudi usposobljen kader. Vozniki, čeprav vedo, da z vozilom nekaj ni v redu, odlašajo s pregledom toliko časa, dokler kje ne obtičijo ali ne povzročijo nesreče.

Na sodobnih napravah, kakrš-

ne imamo pri nas, pregled ne stane veliko, vendar zanesljivo ugotovi vse okvare podvozja, motorja in ostalega. Optični pregled podvozja vozila bi morali opraviti na vseh vozilih, ki so bila karambolirana ali kakorkoli poškodovana. V kratkem bomo dobili najnovejšo elektronsko napravo »mototest«. Kaj hočemo? Vsako leto je kaj novega v avtoindustriji in to moramo spremljati teoretično in praktično.»

Popraviti kamion je užitek

Vodja servisa TAM in delavnice za popravila tovornih avtomobilov in gradbenih strojev je Jože Jurečič ali kar Jože, kakor ga vsi kličejo.

»Že 11. leto delam na popravilih najtežjih vozil. Tovornjaka ni težje popraviti, čeprav je večji, prav gotovo pa je zadovoljstvo večje, saj ima človek občutek, da je opravil s popravilom tovornjaka večjo korist kot s popravilom osebnega avtomobila. Biti moramo pravi »stauzentkinstlerje«, ker popravljamo tovornjake vseh mogočih znamk. Za rezervne dele je težje, toda nekako jih le dobimo. V Novem mestu imajo slabo založeno trgovino. Veliko dobimo v Brezicah. Tam je poslovodnja mehanik in dober trgovec, pa že kar ve, kaj potrebujem. V popravila prihajajo tovornjaki iz vse Dolenjske, vedno več pa jih je iz sosednje Hrvaške. Največ je sprotnih popravil, veliko pa tudi generalnih. Za slednje opravljamo tudi redne servise in preglede. Tudi gradbene stroje in težjo mehanizacijo popravljamo v naši de-



JOŽE JUREČIČ

lavnici. Največ tega je za potrebe našega podjetja, ki ima že številna gradbišča po Sloveniji in drugih republikah.»

M. VESEL



ALOJZ ZORAN

strojev, ki jih dobimo v delavnici.

Današnji časi ne dopuščajo popraviljanja »pod kozolcem«. Moderni avtomobili zahtevajo poleg strokovnjaka tudi veliko tehničnih naprav in pripomočkov. Naše delavnice so sodobno opremljene, zato smo lahko kos vsem okvaram.

Imamo tudi dobro založeno skladišče rezervnih delov — za 80 milijonov Sdin. Če je potrebno, je takoj na mestu tudi naša nabavna služba. Prav bi bilo, da se lastniki avtomobilov pogosteje oglasijo v avtoservisu zaradi pregleda vozila. Pregled in kontrola na modernih napravah ne staneta veliko, škoda, ki jo lahko povzročijo za promet nesposobno vozilo, pa je lahko ogromna.

Strankam priporočam, naj se za vsa pojasnila obrnejo na mojstra, ne pa na mehanika, ki na vozilu dela. Še tole: vsem, ki bodo pri nas opravili tehnični pregled, bomo nudili enkra-



Kontrola žarometov pri tehničnem pregledu vozila

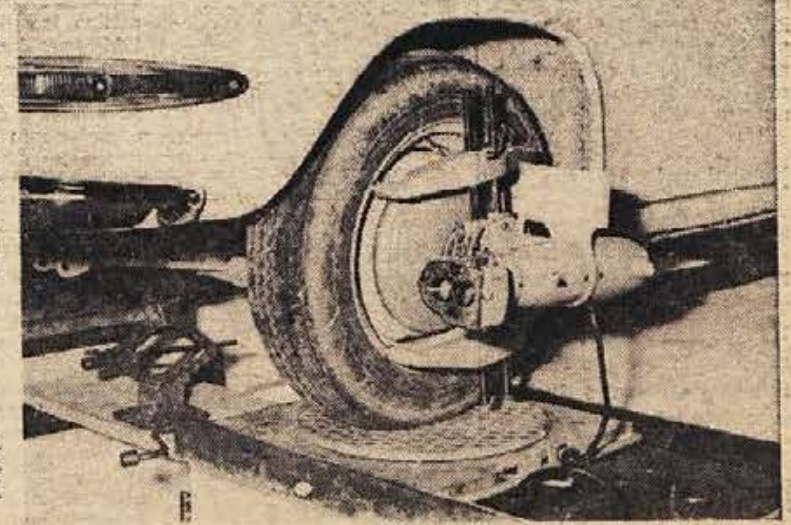

Optična naprava za kontrolo podvozja osebnih avtomobilov

Rado Dernač znova predsednik

V sredo, 27. marca, se je zbralo na prvi seji predsedstvo novega občinskega sveta Zveze kulturno-prosvetnih organizacij. Za predsednika je bil znova izvoljen Rado Dernač. Prisotni so imenovali tudi vodje odborov za vse oblike kulturne dejavnosti. Na novo so imenovali odbore za turizem, odbor za muzejsko dejavnost, za klubsko delo, za lutkarstvo in odbor za film.

Na uvodnem sestanku so določene spregovorili o nalogah, ki čakajo amaterska društva. Delo bodo programirali novi odbori. V prihodnje bodo namenili več pozornosti šolskim društvom, saj bo sedanji podmladek čez leta lahko nadaljeval delo v prosvetnih društvih v mestu in na vasi.

Občinski svet ZKPOS namerava posvetiti posebno pozornost novi obliki financiranja kulturnih aktiv, pri čemer naj bi sodelovale tudi delovne organizacije.

Pred predstavo je vedno še tisoč težav

Denarne težave tarejo tudi ansambel »Odra mladine«, ki si ne more za svoje predstave privoščiti scenografa ne dragih kostumov in ne posebnih kulis. Mladi igralci in njihova režiserka, ki je včasih igralca, včasih pa tudi scenograf, se resda znajdejo in pri vsaki predstavi uporabljajo stare in predelane kulise, vendar pa to ne more biti večna rešitev.

Vse preradi pozabljamo, v kakšnih pogojih delajo. V garderobi vadijo, se pripravljajo in le dvakrat ali trikrat pred predstavo nastopajo na odru. Dvorana je zvečer pogosto zasedena in le težko pridejo na vrsto za vajo. Z novim delavnikom bo odpadla tudi možnost, da bi imeli člani ansambla vaje za predstavo v popoldanskih urah. Nekateri člani ansambla bodo delali po novem, nekateri pa še po starem.

Folklor v Novem mestu ne zna oživeti

Na zadnji šolski proslavi je gledalce močno navdušila majhna šolska folklorna skupina, ki je zaplesala partizansko kolo, Seljančico in Izidor ovčice pase. Folklorna skupina, ki jo sestavlja 12 novomeških šolarjev iz 4. in 5. razreda, vodi razredna učiteljica Jožica Kristan.

Šolski otroci so že od nekdaj navdušeni za folklor, ritmično in ples. Na osnovni šoli v Novem mestu so se tega zavedali že pred leti, ko je njihova folklorna skupina počela celo vrsto priznanj in pohval. Škoda je, da je kasneje delo te skupine zamrlo, še bolj škoda pa je, da vsaka folklorna skupina preneha s delom takoj, ko njeni člani končajo obvezno šolanje, ali pa še prej. Vredno bi bilo razmisliti, če bi v Novem mestu res ne kazalo osnovati in razviti te kulturne dejavnosti.

Preločani so gostovali v Adlešičih

Pred kratkim je polna dvorana adlešičkih gledalcev v navdušenjem gledala uprizoritve igre »Moje dete«, s katero so gostovali igralci s Preloke. Igralska skupina s Preloke je to delo zelo dobro nastudirala in je zanj žela priznanje. Po predstavi so Adleščani izjavili, da so Preločanom vrata na njihov oder zmeraj odprta. V. R.



Anton Dolenc: »DELO«, (olje, 1966)

Anton Dolenc razstavlja v Dolenjski galeriji

(6.—20. APRILA 1968)

Dolencov opus na tej razstavi je sestavljen iz treh delov. Prvi je značilna in nekoliko starejša figuralka, drugi del predstavlja krajino in tretji obravnava sicer tudi krajino, vendar drugače formalno zajeto ter po prostoru in naslovu nekako ločeno od celotne razstave. Te študije so mikavne tako zaradi svojega formata, ki se približuje ljudskemu slikarstvu pa-njskih končin, kakor tudi zaradi formalnega pristopa k obravnavanemu predmetu. Dvojnost, ki jo slikar nakazuje med barvnim fauvizmom in poenostavljeno ter abstrahirano umetnostjo ter ljudskim slikarstvom, poudarja z zlato podosnovo, kar daje vtis tople patine ali pa, kakor se to čudno sliši, hladni predivji barvitosti.

Te študije so v bistvu opus, zaokrožen v sebi a navezan na ostala dela na razstavi, toda kljub vsemu so zveze in medsebojni odnosi vendar rahlejši, kakor bi pričakovali. Krajina, predvsem mediteranska, je služila kot objekt

slikarju samo do določene meje. Poenostavljanje v okviru realizma in tonski odnosi ter neke vrste fauvizem v barvi, to so glavni elementi Dolencovega slikarstva. Vtis neko svinčeno ožarjeno, s aparom nabite atmosfere se sklada tudi s svinčeno težkim modrim in zelenim tonskim obravnavanjem figuralka. In prav pri figuralnem delu celotnega razstavnega opusa smo prišli do izhodišča Dolencovega slikarstva. Tu je še ves hladen, ekspresivno leden in v barvah ujet v ozek register, ki ga variira samo s tonskim reševanjem. V krajini in še posebej v študijah pa ga že bolj mika barvitost in kakor da hoče uti tonski hladnosti, se vedno utaplja v fauvistični svet barvitosti. Prične smo prelomnici v slikarjem razvoju in bodočnost bo pokazala, kaj bo prevladalo: ali trezni in hladni razum ali ognjeviti temperament.

ANDREJ PAVLOVEC
ravnatelj škofjeloškega muzeja

100 let rojstva Gorkega

28. marca je poteklo 100 let, odkar se je rodil veliki ruski pisatelj Maksim Gorki, čigar dela Mati in Artamonovi imajo za vzor socialističnega realizma v književnosti. Maksim Gorki je z neposrednim,

s skrbnim slogom podajal življenje mladih ljudi, provincialno zaspanost, meščansko pridobitnost, vsakdanje krivice in socialne stike v brezupnem ozračju cesarske Rusije. Gorki (pravo ime Aleksej Maksimovič Peškov) je odrasel v težkih razmerah, menjaval je poklice (bil je ladijski kuhar, pek, itd.), potoval po Rusiji in se po letu 1905 angažiral v političnem delu. Kasneje je emigriral na Capri, spoznal Lenina in se po vrnitvi v domovino predal organiziranju kulturnega življenja v duhu revolucionarnih pridobitev. Vpliv dela tega ruskega pisatelja je bil zlasti v obdobju med obema vojnama prav velik.

Novomeška gimnazija je ob tem spominskem dnevu povabila bežigradske gimnazijce, ki so imeli v Dolenjski galeriji recital iz del Maksima Gorkega. Recital je bil v soboto, 30. marca. To je bila zelo lepa in hkrati edina proslava v spomin M. Gorkega v Novem mestu. Bežigradčani so ruske tekste nastudirali pod vodstvom prof. Francke Tomšič.

(pb)

Mednarodni dan otroške knjige 1968

Poslanica otrokom vsega sveta

Pred mednarodnim dnevom otroške knjige, ki si prizadeva, da bi se čim več otrok širom po svetu naučilo branja in dobilo lepo knjigo v roke, je naneslo, da sem prejel prijazno pismo učencev neke občine v moji ožji domovini. Pismo se glasi: »Dragi pisatelj, prijatelj mladine! Lepo Te prosimo, da nas obiščeš. To zimo smo prebrali že na stolice knjig in bi se radi o njih s Teboj pomenili. Tvoj obisk nam bo plačilo za naš sladki trud.«

Tako pismo. Bil sem prijetno presenečen. Morda je na svetu kaka skupina otrok, ki je v zimskih mesecih prebrala še več knjig. Toda bil sem ponosen na svoje male rojake, ki so si naložili »sladek trud«, da so pod vodstvom svojih vzgojiteljev za skromno priznanje tekmovali pri branju knjig. Ali sem kot mladinski pisatelj smel odreči ganjivi prošnji, da bi jih obiskal? Nisem smel in nisem jim odrekel. Kljub snegu in mrazu in kljub visokim letom sem pohtel na pot.

Zaradi zornih obrazov, ki so bili radovedno uprti vame, bi se mi nobena pot ne zdela ne pretežka ne predolga. Vprašanja so deževala name, med njimi eno neločljivo, ki sem ga kot mladinec pisatelj povsod srečeval: ali so junaki, ki sem jih opisoval, res živeli ali so samo plod moje domišljije? Ta sterh... bralcev, ki sicer ne zametajo bujne domišljije pripovedk, če jim pisatelj v svojih zgodbah reže kruh čiste resnice, me zmeraj gane. Prav tako, kot me gane nagnski odpor mladih duš proti krivici in vroča želja, naj življenju botrujeta pravica in dobroti. Resnica, pravica in do-

brota — to je jezik, ki ga razumejo vsi otroci. In ko sem mlade rojake vprašal, česa najbolj želijo otrokom vsega sveta, sem prejel odgovor: veliko novih lepih knjig, da jim bo življenje bogatejše in lepše. In mir na svetu, brez vojn in sovraštva, da bi otroci lahko živeli brez strahu pred prihodnostjo.

Tako sem se kot mladinski pisatelj pomenil z mladimi bralci. In lepo mi je bilo pri srcu. Za mednarodni dan otroške knjige sem čutil potrebo, da vam to povem. Prepričan sem, da bi se z vami prav tako pomenil iz srca do srca. Zami je samo, da vsi otroci na svetu niso tako srečni kot vi ali kot moji mladi rojaki. Nimajo lepih knjig, saj mnogi še kruha nimajo. Na te otroke moramo stalno misliti, pa naj živijo v zadnjem kotičku sveta in naj govorijo katerikoli jezik. Tudi nje moramo naučiti brati in jim dati knjig, da se bodo veselili življenja.

Ob mednarodnem dnevu otroške knjige še prav posebej mislimo na to. Mednarodna zveza za mladinsko književnost si prizadeva, da bi bile najboljše mladinske knjige raznih narodov presajene v tuje jezike. Čim več knjig v čim več jezikov. Želim, da bi otroci čimbolj spoznali življenje drugih otrok, se učili spoštovati se in se ljubiti. Če se bodo med seboj spoznali, se spoštovati in ljubiti, se bodo spostovali in ljubili, tudi ko bodo odrasli, in bo tako ohranjen mir na svetu. In sreča vseh ljudi.

Otroci, sodelujte v našem plemenitem stremeljenju! Naj bo dan otroške knjige kot sonce, ki razsipiše žarke na ves svet in osreči slehernega otroka!

Ljubljana, februarja 1968
France Bevk

Arheološka pomlad v Novem mestu

Ali bodo delovne organizacije v Novem mestu priskočile na pomoč Dolenjskemu muzeju, ki se je pred dnevi lotil doslej najobsežnejšega arheološkega izkopavanja v dolenjski metropoli? — Kaj skriva halštatska gomila na Znančevih njivah, bodo pokazale najdbe in ugotovitve znanstvenikov — Arheološka karta naših krajev bo spet bogatejša za nova odkritja, pri čemer lahko delovne organizacije krepko podprejo prizadevanja domačega muzeja

25. marca se je v Kandiji pričelo najobsežnejše arheološko izkopavanje v Novem mestu. Dolenjski muzej se je lotil sistematičnega odkopavanja velike halštatske gomile na Znančevih njivah, ki bo trajalo predvidoma vso pomlad in poletje. Izkopavanje vodi Tone Knez, arheolog dolenjskega muzeja, ob pomoči študentov arheološkega seminarja ljubljanske univerze in drugih slovenskih arheologov, ki bodo kasneje, ko se bodo najdbe namočile, tudi priskočili na pomoč. Delo ne bo lahko, bo dolgočasno, saj še čisto zbita in popolnoma sterilna ilopica v notranjosti gomile trdovratno upira še tako nabrušenim kralpicam. Upajmo, da bodo naši napori poplačani z lepimi in pomembnimi najdbami, ki nam bodo spet razkrile delček davne novomeške zgodovine, kako so ponosni Iliri pred dobrimi dva tisoč petsto leti polagali k večnemu počitku svoje rajne in nanje časoma nasipavali veličastne gomile.

Iz tega položaja njihovih grobov, iz pridakov v njih, iz oblik posodja in okrasnih predmetov ter orožja, bodo skušali doumeti njihov način življenja in — mišljenja. Izkopavanje bo terjalo precej finančnih sredstev, ki pa jih muzej sam še zdaleč ne premore. Na prošnjo muzeja je prvo priskočilo na pomoč gradbeno podjetje PIONIR, ki je omogočilo začetek izkopavanja. Arheološko raziskovanje v Novem mestu, ki bo letos med največjimi v Sloveniji, bosta podprla tudi Sklad za pospeševanje kulturnih dejavnosti in Sklad Borisa Kidriča. Vendar tudi ta dragocena »republiška pomoč« ne bo docela rešila muzeja iz finančnih zadreg pri njegovi raziskovalni dejavnosti ki ee tokrat nadvse nujna in priorit tarzna. Zato olenjski muzej upa še na pomoč raznih novomeških gospodarskih or-

ganizacij, kajti edino s to pomočjo bi lahko zaključili to nujno raziskovanje. Bila bi to lepa mecenatska gesta, za katero bi v tem primeru veljalo: dvakrat da, kdor hitro da!

Ne pozabimo, da so tudi bogati in lepi arheološki predmeti, izkopani v Novem mestu (ki so prav tako del naše kulturne dediščine!) ponekdi sloves tega kraja čez meje naše domovine! Zato si bodimo že enkrat na jasnem, da arheološko izkopavanje ni hobby nekaterih prismuknjencev ali pa zanesenjakov, temveč resno raziskovalno delo v okviru zgodovinskih raziskovanj naše preteklosti, ki v svoji končni fazi reprezentira moč in ugled določenega kraja v določenem času.

T. K.

Mali kulturni barometer

V PRENOVLJENI AVLI STU-DIJSKE KNJIŽNICE M. JARCA v Novem mestu je te dni razstava knjižnih del v letu 1967 umrlih znanstvenikov, umetnikov, pisateljev in javnih delavcev. Študijska knjižnica bo letos pripravila še vrsto zanimivih razstav.

SLAVISTIČNO DRUŠTVO SLO-VENIJE bo ob mednarodnem slaviništem kongresu v Pragi organiziralo potovanje v CSSR. V dnevi kongresa se bodo člani udeleževali posameznih kongresnih predavanj, predvidena pa sta tudi dva popoldanska isleta v bližino Prage. Čeprav je datum kongresa razmeroma še daleč, mora društvo zbrati podatke o številu udeležencev šimprej. Potovanje bo trajalo od 6. do 14. avgusta, cena pa je 950 Ndin.

VELIK USPESH TISNIKARJEVE RAZSTAVE V ZR NEMČIJ. Jože Tisnikar, slovanjevrški slikar-smouk, je od 25. februarja do 17. marca razstavljal svoja dela v Wittnu v ZR Nemčiji. Razstavili je 45 slik in vzburili s svojimi nčnionom izražanja veliko zanimanje, tako da so v dogovoru s slikarjem sklenili, da bo iz mestnega muzeja v Wittnu razstava obšla še vrsto mest ter se šele po enem letu vrnila v Slovenj Gradec. V prostorih, kjer je Tisnikarjeva samostojna razstava, razstavlja tudi 14 drugih jugoslovanskih grafikov. Tisnikarja poznamo na Dolcnj-

skem z dveh njegovih razstav; svoja dela je razstavljal še v Dolenjski galeriji, laniako jesen pa v kostanjevškem Lamutovem likovnem salonu. Kot smo izvedeli, bo Tisnikar zaprosil galerijo v Krškem, da bi mu dovolila razstavljati v njej olja in slike na lesu.

XI. SREČANJE DRAMSKIH SKUPIN SLOVENIJE. Odbor za gledališko dejavnost pri republiknem svetu Zveze kulturno-prosvetnih organizacij Slovenije je razpisal XI. srečanje dramskih skupin. Zaključna prireditelva — lani je bila v Murski Soboti — bo na Jesenicah od 3. do 8. junija. Novomeški Odr mladih bo za XI. srečanje dramskih skupin pripravil delo Lepa čevljarica (F. G. Lovca). V letošnji ocenjevalni komisiji so: Miloš Mikeln, Marjan Belina, Marjan Brezovar, Poide Dežman, Sonja Gasperšič, Milan Malnar, Vajsa Predan, Dušan Tomše in Jože Vozny.

DELA SLIKARJA B. BORCIČA IN ZDENKE GOLOB-BORCIČEVE V NOVOMESKI MLADINSKI KNJIŽI. V Novem mestu imajo v Mladinski knjižni prodajalnici del slikarskega para Borčić Rogdan Borčić, ki se je letih, ko je odšel iz Novoga mesta, uveljavil zlasti kot grafik, je v Mladinski knjižni razstavil dvoje grafik ter olje, Zdenka Golob-Borčičeva pa znano delo Novomeški trg.

P. B.

Krčani so bili boljši

Krčani so z zmago v Novem mestu dokazali, da njihove napovedi za kandidaturu prvaka lige niso iz trje zvite. Če bodo to nedeljo doma porazili vodilne Medvode, jim ne manjka dosti do vodilnega mesta. Oba dolenjska predstavnika v republiški ligi, Brežice in Ribnica, sta bila to nedeljo premagana. Poraz Ribničanom smo na tihoo pričakovali, nikakor pa razočaranja, ki so nam ga pripravili Brežičani. Sicer pa poraza ne gre jemati preveč tragično, saj se bodo gotovo »pravočasno ogreli«. Krmeljčani so gostovali v Kranju in bili krepko premagani. Grosupeljčani so dobro pestili vodilne Medvode, kasneje pa jim je pošla sapa.

Vinica : Bosiljevo 1:7

Pionirji iz Vinice so podlegli z visokim rezultatom mladincem Bosiljevca. V prvem delu so gostje z lahkoto dosegli pet zadetkov, v drugem delu pa je bil rezultat 2:1 za doraščajočo mladino.

Brežice : Osankarica (Slov. Bistrica) 1:1

V drugem kolu pomladanskega dela celjske nogometne podzvezde sta se moštvi Brežic in Osankarice rasli z neodločenim rezultatom, čeprav bi domači igralci lahko zmagali. V opravčilo jim je šteli, da niso nastopili v polni postavi. Srečanje je bilo ves čas ostro in dinamično. Za Brežičane je zadel tekac Zvezde Ljupuh. Okrog 100 gledalcev je v zanimanju spremljalo dvojbo enakovrednih moštvi, saj pa je sodnik dovoljeval preostro igro.

Celulozar : Bratstvo (Rogatec) 11:0

Domači igralci so tokrat odigrali že drugo prvenstveno srečanje na domačem igrišču in zmagali z dvočifelnim rezultatom. Igra je bila slaba, ker gostujoče moštvo ni bilo doraščeno naprotnik razigranim domačim nogometašem. Maloštevilni gledalci z igro niso bili zadovoljni, saj so domači igralci vse preveč vsak zase in prenelo kolektivno igro, kakršno so gojili do sedaj. Če bi moštvo Celulozarja ne zanemarilo skupne igre, bi bil rezultat lahko še precej višji.

Rog : Svoboda (Ljubljana) 4:1

Pred okoli 500 gledalci so mladinci Roga v prvenstveni nogometni tekmi premagali svoje vrstnike iz Ljubljane kar z rezultatom 4:1. Mladinci iz Kočevja so v prvem delu tekme dosegli dva zadetka, v drugem delu pa še dva; gostje so dosegli častni zadetek.

Pri Rogu sta se najbolj odlikovala razpoloženi Zerič, ki je dosegel vse štiri zadetke, in Čilenšek.

Zagorje : Novo mesto 2:0

Novomeški nogometaši so preteklo nedeljo gostovali v Zagorju in izgubili srečanje z rezultatom 2:0. Rezultat odgovarja igri, saj so nogometaši Zagorja v samem vrhu nogometne razpredelnice. Doseženi rezultat je za Novomeščane uspeh, kajti minimalni poraz jim daje vsaj nekaj upov pred nedeljskim odločilnim srečanjem z nogometaši iz Bele krajine. Morda pa bomo doživeli spomladansko prebujenje?

Bela krajina : Kamnik 3:1

Okrog 200 gledalcev se je v nedeljo zbralo na stadionu Bele krajine, da bi videlo tekmo med Belo krajino in Kamnikom. Črnomalci so se gostom odlično doživeli pri porazu 3:1. V prvem delu igre so domači ves čas napadali vrata gostov, vendar dolgo niso potresli mreže. Končno so le povedli iz prostega

Mirna : Induplati (Jarše) 2:7

V prvi spomladanski tekmi je nogometna enajsterica Mirne v nedeljo izgubila srečanje na domačem igrišču z drugovrstno ekipo Induplati (Jarše). Prvi polčas se je končal z rezultatom 0:1. Za Mirno sta dosegla gol Kramar in Avsec.

Rudar (Senovo) : Polze-la 4:0

V tipični prvenstveni nogometni tekmi je Rudar s Senovega z lahkoto premagal Polzele. Z v prvem delu so si Senovčani zagotovili zmago, saj so vodili s 3:0. Najprej je našel mrežo gostov Štibič, nekoliko kasneje pa je najboljši strellec lige Gaser kar dvakrat premagal sicer odličnega vratarja gostov. V drugem delu se stanje ni bistveno spremenilo. Domačin Brezovšek je 20 minut pred koncem tekme dosegel zadetek in postavil končni rezultat 4:0.

Športni dan v Semiču

V Semiču so priredili za prvi spomladanski športni dan tekmovalno v krosu in rokometu. Pri starejših pionirjih sta zmagala Ljupar in Pavliha, pri pionirkah pa Hančičeva. V rokometu je zmagal 8. razred (pred 8. in 7.). Učenke 7. razreda so premagale svoje vrstnice iz 8. s 5:1.

Športni dan na osnovni šoli

Učenci višjih razredov osnovne šole »Katarja Rupena« so s svojimi predavatelji prejšnji teden v dopoldanskih urah izvedli športni dan na prečenskem letališču. V krosu na 400, 500 in 700 m dolgi progi so se pomerila dekleta in fantje višjih razredov. Športni dan je lepo uspel in so se učenci veseli vrnil domov.

Odlični rezultati plavalcev

Zimskega državnega prvenstva v plavanju, ki je bilo pretekli dni v Zagrebu, se je udeležilo tudi šest plavalcev Celulozarja: Čigoj, Bizjak, Potočnik, Ziberna, Gelb in Nevenka Jenkote. Kljub težavam, ki levirajo in pomanjkanja lastnega zimskega plavalnega bazena, so vsi dosegli svoje najboljše rezultate, kar daje upanje, da bodo pričeli v novi sezoni rušiti osebne rekorde. V Krškem govorijo, da bodo mladim plavalcem letos priskočili na pomoč tudi veterani — Vesna Breščarjeva, Sandi Lilij in Peter Jesenšek. Če je to res, potem lahko pričakujemo vrstitev Celulozarja v prvo ligo.

Šport

Kdaj, kje in kdo?

V nedeljo bo v Novem mestu derbi srečanje dolenjskih nogometašev. Srečali se bosta Bela krajina in Novo mesto. V celjski oonski nogometni ligi bodo naslednja srečanja: Ljubno : Senovo, Sentjur : Brežice, Celulozar : Boč. V mladinski okrajni ligi bo Rog iz Kočevja igral v gostih ljubljansko Ilirijo, Novo mesto pa bo gostovalo v Ljubljani pri Slovaneu.

V republiški rokometni ligi bodo Ribničani gostovali v Piranu, Brežičani pa v Ajdovščini. V oonski rokometni ligi bodo Grosuplje gostovale v Radečah, v Krmelju Duplje, Novomeščani bodo šli v Hrastnik, Krčani pa bodo imeli srečanje z vodilnimi Medvodami.

Otvoritveni atletski miting

V soboto, 6. aprila bo ob 16. uri na Stadionu bratstva in enotnosti v Novem mestu otviritveni atletski miting. Na programu bodo naslednje discipline: moški — 60, 100, 400, 1000 m, višina, daljina, kroga in kopje. Ženske — 60, 300 m, višina, daljina, kroga in kopje.

Po otviritvenem atletskem mitingu bodo določili atlete, ki bodo nastopili 14. aprila na republiškem otviritvenem mitingu v Novi Gorici. Iz vrst atletov, ki prebivajo v dijaškem domu, bodo določili reprezentanco, ki bo nastopala dijaški dom Šmilbel na republiškem tekmovalnem prostoru pokal CK ZMS 19. in 20. aprila v Novi Gorici.

CELULOZA zmagovalec

V okviru VII delavskih športnih iger v Krškem so zabeležili v kegljanju rekordno udeležbo. Na tekmovalni ekipi je nastopilo deset ekip s 60 tekmovalci. Končni vrstni red: 1. Celuloza 446 kegljev, 2. Elektro 415, 3. Obrniki 394, 4. Občinska skupščina 377, 5. Milica 321, 6. Agrokombinat 314, 7. Rudnik (Senovo) 299, 8. Kovinarska 290, 9. Prosveta 242 in 10. Obrtno podjetje 215.

Vlagajte pri DOLENJSKI BANKI IN HRANILNICI

v Novem mestu ter pri njenih poslovnih enotah v Krškem, Metliki in Trebnjem!



Nogometaši Bele krajine so si z nedeljsko zmago nekoliko popravili svoj položaj na lestvici. V nedeljo jih čaka težko srečanje z nogometaši Novega mesta. To srečanje je prestižnega pomena, saj se bodo Novomeščani skušali revanžirati gostom za poraz v jesenskem delu tekmovalja, ko so jih Belokranjci porazili z 1:0. (Foto: S. Dokl)



V jesenskem delu republiškega tekmovalja so bili rokometiški Brežičani solidni. V spomladanskem delu tekmovalja pa navijači pričakujejo, da se bodo še bolje uvrstili.

NAŠ RAZGOVOR

Rokometu se obetajo boljši časi

Vodja brežiških rokometišev Darko Šetinc meni, da bodo Brežičani dosegali še boljše uspehe — Zato so potrebni le nekateri minimalni pogoji, ki jih bodo prav gotovo v Brežicah kmalu imeli

Z vodjo brežiških rokometišev Darkom Šetincem smo imeli razgovor o možnostih še hitrejšega razvoja tega športa v brežiški občini.

Les, Vlasta MIŠIČ, Marinka Zorko, Alenka MIŠIČ, Branka Engel, Katica Kolar in Cvetka Slak.

mo ogrevala pred zahtevnimi tekmovalji v ligi.

Kakšno mesto zaseda rokomet na prioriteten lestvici športov v Brežicah?

Kako si razlagate slabe uspehe ženske rokometne lige na republiškem zimskem rokometnem prvenstvu?

Kakšne načrte imate v prihodnje?

Kakšno mesto zaseda rokomet na prioriteten lestvici športov v Brežicah?

Ob upoštevanju zgoraj navedenih čimteljev lahko ugotovimo, da je rokomet v naši občini sport številka 1.

Veliko želja in načrtov mi roji po glavi. Zadovoljen bom, če bomo v tem letu dobili osvetlitev in tribuno na igrišču. Kajti pri nas želi gostovati vrsta kvalifikiranih ekip, pa jim žal ne moremo nuditi ustreznih pogojev. Ob tej priliki šolim dati nasvet našim navijačem: »Kadar nam ne bo šlo, nas bodrite in nam ostanite avstili. Ob koncu republiške lige vas ne bomo razočarali.«

Kakšne so nadaljnje možnosti za razvoj rokometu, ki je že zdaj dosegel visoko kvaliteto?

Možnosti so velike. Imamo tri asfaltirana rokometna igrišča. Mladina je navdušena. Potrebno je malo več načrtnega dela, več strokovnih kadrov in tekmovalni.

Veliko želja in načrtov mi roji po glavi. Zadovoljen bom, če bomo v tem letu dobili osvetlitev in tribuno na igrišču. Kajti pri nas želi gostovati vrsta kvalifikiranih ekip, pa jim žal ne moremo nuditi ustreznih pogojev. Ob tej priliki šolim dati nasvet našim navijačem: »Kadar nam ne bo šlo, nas bodrite in nam ostanite avstili. Ob koncu republiške lige vas ne bomo razočarali.«

Prav lahko. Vendar je za to potrebno naslednje: osvetlitev igrišča, tribune in večja materialna in finančna podpora. Če bomo to dosegli, sem prepričan, da bomo igrali v Sloveniji vidno vlogo.

Kdo sestavlja ekipo (moško in žensko)? Bodo morda kakšne posebne spremembe v ekipah?

Oslabljeni rokometiški Grosuplje-ga so dolgo časa držali v kleščah favorizirane goste iz Medvod. Gostje so prigrabili zmago šele v zadnjih minutah in tako odbredli prednost treh točk pred drugoplasiranim Kranjem.

Moško ekipo sestavljajo naslednji igralci: Vlado Berglez, Marjan Marc, Drago Zerjav, Leopold Rovčan, Rudi Pavlič, Tomislav Svazič, Slavko Bosina, Slavko Zivčič, Srdoljub Strajkovič, Viktor Lipej in Zvonko Novak; žensko pa: Marjanca Božičnik, Irena in Zdenka Zorko, Irena Bohnar, Vladka Ružanič, Stana Molan, Marija

Pri domačih je bil najboljši vratar Podobnik, vsi drugi pa zaslužijo pohvalo.

Za Krško so igrali: Kovačič I., Komar 2., Humar 2., Sulž 3., Iskra 6 in Slamnik 8, za Novo mesto pa: Selina 1., Jožef 1., Jaklič 6 in Lozar 9. Objavili smo imena igralcev, ki so dosegli zadetke.

ŠAH

V Starem trgu so delavni

Pred kratkim se je končalo ekipno šahovsko prvenstvo osnovne šole Stari trg Ob Kolpi. Zmagala je ekipa 8. razreda, pred 8., in 5. razredom.

Brežice : Ormož 15:17

Brežičani so v prvem kolu spomladanskega dela republiške lige doživeli nepričakovan poraz. Srečanje je imelo dva posevsem različna dela. V prvem so domačini z urejeno obrambo in hitrimi napadi popolnoma zmedli goste iz Ormoža. Že v prvih minutah drugega dela igre pa so igralci Ormoža dosegli pet zadetkov in tako zmagali z dvema zadetkoma razlike. Brežičani, ki so dobro pripravljeni, so zaslužno ob dve dragoceni točki, saj so v drugem polčasu očitno podočjevali nasprotnike.

Kranj : Krmelj 29:16

V prvem kolu spomladanskega rokometnega prvenstva so Krmeljčani potovali v Kranj. Drugovrstična ekipa jih je premagala s 13 goli razlike. Pri domačih sta se odlikovala Kramelj in Bašar, ki sta dosegla 18 zadetkov, pri gostih pa Zaman (4), M. Papež, R. Papež in Metelko, ki so dosegli vsak po tri zadetke.

Novo mesto osmo

Na 14. hitropoteznem šahovskem prvenstvu slovenskih mest, ki je bilo preteklo nedeljo v Ljutomeru, je nastopila vrsta mestnih šahovskih reprezentance iz Dolenjske. Žal nam je, da med nastopajočimi ni bilo odličnih šahistov iz Kočevja, ki bi gotovo posegli po boljših mestih. Največji uspeh so dosegli Novomeščani, ki so se uvrstili v finale in z 31,5 točke dosegli 8. mesto. V drugi skupini so bili zelo uspešni šahisti iz Krškega, ki so zasedli 2. mesto s 55,5, Brežice so bile pete s 40,5, Sevnica pa 11. s 24 točkami.

Brežice : Steklar (Hrastnik) 11:6

V prijateljski rokometni senaki tekmi sta se pomerili dve ekipi, ki igra v republiški ligi. Domačinke so kljub odsotnosti Buzančičeve zaslužno zmagale.

Šport na šoli

Atletiči SSD »ŠROBOTNIK« iz Vavte vasi so se v nedeljo zbrali na stadionu v Novem mestu, kjer so imeli skupni trening. Udeležilo se ga je 23 učenec, atletov osnovne šole Vavta vas. V domačem kraju nimajo ustreznih vadbenih možnosti, zato so sklenili, da bodo vadili v Novem mestu. Najboljše rezultate so dosegli pionirka Ivica Jakše ter pionirja Slavko Špelko in Herman Krakov.

Kapš je zmagal

Po petih mesecih se je končalo šahovsko prvenstvo novomeške gimnazije. Zmagal je Kapš s 14 točkami, sledijo Drnovšek 13,5, Lamot 12, Džurašević 10,5, Oves 9,5 itd.

Novo mesto : Krško 17:22

Na rokometnem igrišču na Loki v Novem mestu sta se v okviru ljubljanske oonske lige srečali ekipi rokometišev Novega mesta in

Novo mesto : Krško 17:22

Na rokometnem igrišču na Loki v Novem mestu sta se v okviru ljubljanske oonske lige srečali ekipi rokometišev Novega mesta in



ČRNOMELI

Mesto in grad Črnomelj. Kje kraj leži. Tu teče voda. Rodovitnost tal. Noša, jezik in hiše prebivalcev...

Pod imenom Tschernembla razume mo mesto in grad. Kranjec izgovarja ime Črnomelj.

Kraj leži v Slovenski marki, ki jo sedaj prištevajo k Srednji Kranjski, deset milj od Ljubljane, na ravnici, vendar na skalnati vzpetini.

Prebivalci hodijo po hrvaško oblečeni in tudi hrvaško govorijo, kakor je pač tu okoli po Slovenski merki povsod običaj.

V mestu je grad in tudi Nemška hiša, namreč komenda nemškega viteškega reda. Čeprav je ta komenda ljubljanski komendi (ali komtur) inkorporirana, pa živi tu vedno po eden krznik ali komendant (ali komtur).

Pri tej priložnosti naj povem, da je bil ta baron Haller pred nekako 28 leti stotnik na trdnjavi Zrinski (ali Novi Zrini), ki so jo ravno takrat napadli Turki.

Mesto in grad Črnomelj sta bila pozidana pred približno 500 leti, saj najdemo v genealogiji baronov iz Novigrada, da je grad pred 500 in več leti sezidal gospod Oto Kraski, ga imenoval Črnomelj, se tudi nato po njem pisal ter se sam, kakor tudi njegovi potomci, imenovali gospod Črnomeljski.

Mesto je pred nekaj leti tudi večkrat pogorelo. Čeprav so ga takoj zopet pozidali, so obzide in stolpi skoraj popolnoma zapušteni, tako da so danes za obrambo popolnoma neprimerni.

Najstarejši Dobrepoljčan je Greglov ata

Pekel je kostanj na Dunaju - Med prvo svetovno vojno je ujel dva italijanska letalca - Leta 1902 je pogorela Zdenska vas - Partizanska ali lovška puška?

Strnad Gregor ali po domače Greglov ata so zagledali luč sveta pred več kot 96 leti, v Zdenski vasi in so najstarejši Dobrepoljčan. V kajfarski družini je bilo več otrok kot kruha, zato so morali že zgodaj po svetu.

Ze s 16 leti so Greglov ata, takrat še mali Gregec, skupaj z očetom pekli na Dunaju kostanj. Kosneje je do upokojitve 1934 delal pri železnici.

Skupaj z njihovimi otroci, desetimi vnuki, petnajstimi pravnuki, vsemi prijatelji in znanci jim želimo dober pogled in da bi se dolgo let velik svojo pipo ter da se vidimo na praznovanju 100-letnice njihovega rojstva.

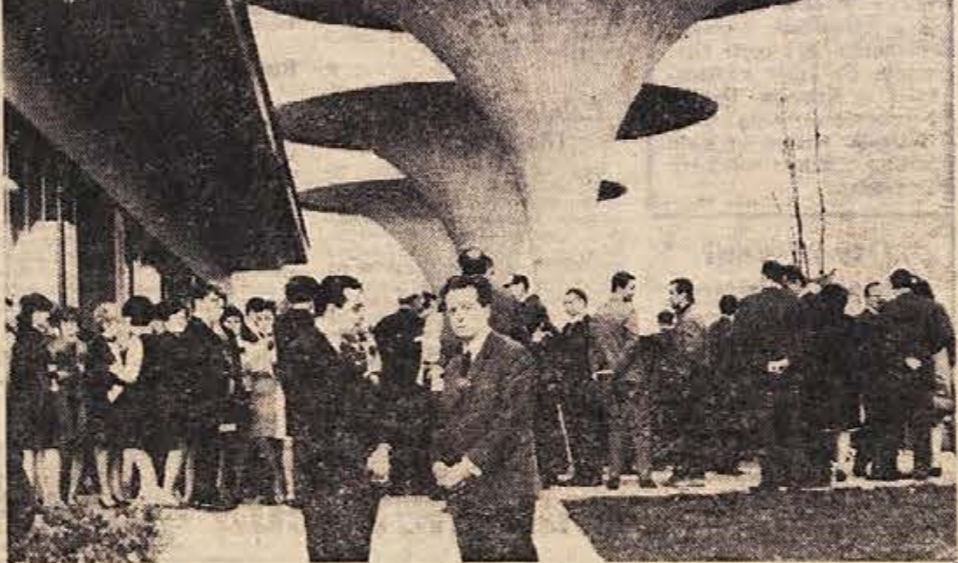

Deset let avtomobilske ceste

Nadvisje pristrano, toplo in s tovariško hivalnostjo je Dolenjska pretekli petek zvečer v novi restavraciji hotela Otočec na Krki pozdravila nekdanje graditelje avtomobilske ceste, ki je v pozni jeseni 1958 povezala Ljubljano z Zagrebom in tečno združila dve republikli. Navzoči so bili razen vodilnih delavcev iz takratnega glavnega štaba MDB, investicijske grupe, gradbenih podjetij in predstavnikov nekdanjega OLO in ObLO Novo mesto tudi član sveta federacije Viktor Avbelj-Rudi, predstavnik občinskih skupščin v pripravah in izvedbi tega pomembnega dela.

Predsednik OBS Novo mesto, Franci Kuhar, je izrekel vsem zbranim pristrano dobrodoščilo, prepleteno z besedami zahvale široko Dolenjsko in vseh njenih delovnih ljudi takratnim graditeljem. Poudaril je, da je nova cesta skrajšala razdalje med kraji, pa tudi razdalje med ljudmi in odprla našo pokrajino domačemu in tujemu svetu.

Ob stoletnici prvega slovenskega dnevnika 'Slovenski narod'



BULDOZER ODHAJA: Pretekli ledeni bi morala biti pod gozdom v Bučni vasi pri Novem mestu zasuta gradbena jama s temelji in tako že v krali zařra 'srna gradnja' Antona Novaka, delavca z dvema otrokoma, zaposlenega v NOVOTEKSU.



ČEPRAV SO POSTALI ZAKONITO PLACILNO SREDSTVO ŠELE 1. APRILA, so se novi stotaki pojavili v Novem mestu že pretekli tetrtek. Naš novi bankovec, vreden 10.000 starih dinarjev, je rdečkast in velik 147 krat 70 milimetrov.

Cveto Kriz srečal medveda

Pozdravil ga je z »dober dan, stric«, medved pa nič - Neznanec na drevesu je bil medved

V nedeljo, 24. marca, je Cveto Kriz pešahal skozi gorje, kjer je slišal glasovno »dober dan, stric«, medved pa nič - Neznanec na drevesu je bil medved.



Ob stoletnici prvega slovenskega dnevnika 'Slovenski narod'

Ob stoletnici prvega slovenskega dnevnika »Slovenski narod« Od 5. do 7. aprila 1968 bo Društvo novinarjev Slovenije z vrsto prireditve počastilo stoletnico jida prvega slovenskega dnevnika »SLOVENSKI NAROD«, ki je prvokrat izšel 2. aprila 1868 v Mariboru.

Advertisement for 'SLOVENSKI NAROD' newspaper, 1868-1968, featuring a masthead and program details.

BRAT ČEBULA

Ko je brat Cipolla to govoril, sta bila v cerkvi med mnogimi drugimi tudi dva zelo prekanjena mladeniča, izmed katerih se je eden imenoval Giovanni del Bragoniera, drugi pa Biagio Pizzini.

Brat Cipolla je imel služabnika, ki so ga imenovali Guccio Balena (kit), (pakec) Imbratta (pakec) in nekateri Guccio Porco (prase).

Teža služabnika je torej brat Cipolla pustil v gostišču ter mu naročil, naj dobro pazi, da se nične do dotakne njegovih stvari, zlasti ne njegovih bisag, v katerih so spravljene svete reči.

Teža služabnika je torej brat Cipolla pustil v gostišču ter mu naročil, naj dobro pazi, da se nične do dotakne njegovih stvari, zlasti ne njegovih bisag...

Mladenčič sta torej našla Guccia Porca zaposlenega pri Nuti. Bila sta zelo zadovoljna, kajti s tem je bila nevarnost njunega podjetja že na pol odstranjena.

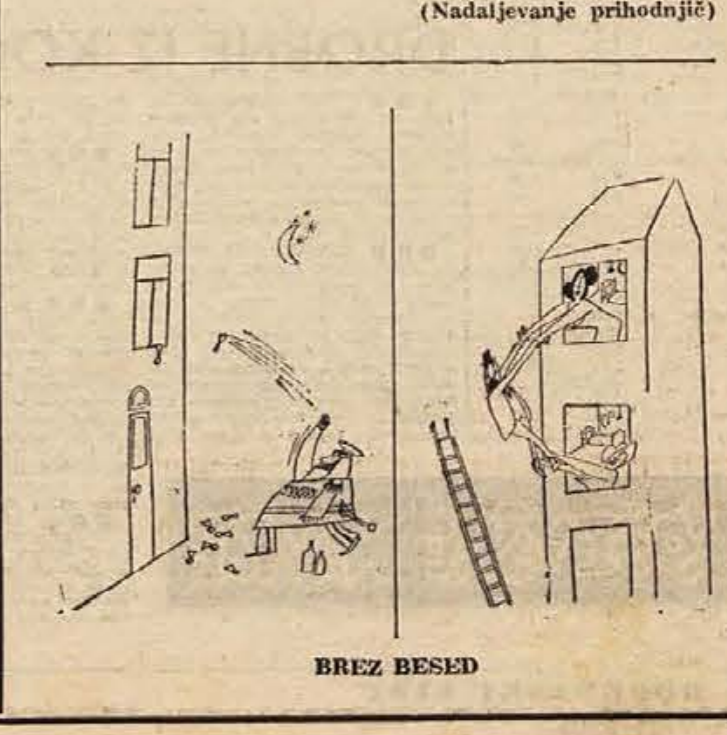

Skrbi z zalogo in skrbi brez zaloge

Smola z nakupom stroja za predelavo glin - Letos 7.000.000 opek

Ko sem lani ob tem času obiskala brežiško OPEKARNO, so tožili zaradi velikih zalog. Nad milijon opečnih enot jim je ostalo od prejšnje jeseni. Bili so v skrbeh za prodajo tolikšne količine. To pomlad je ravno obratno: niti ene opeke nimajo v zalogi, povpraševanje po zidakih pa je izredno veliko. Spet so v skrbeh, ker je proizvodnja stekla komaj 25. marca, a jo še vedno lahko prekine mraz.

Domači sezonci so že na delu, za ta teden pa so povabili tudi delavce iz Srbije. Vseh sezoncev bo čez poletje zaposlenih 50. Opeko, ki jo zdaj izdelujejo, sušijo se v umetnih sušilnicah, da je morebitni mraz ne bi poškodoval.

Cez zimo so uredili na prostem naravne sušilnice za votlake. V njih je prostora za 200.000 votlih opečnih blokov. Za podjetje je to dobrodošla pridobitev.

Pozimni so pridno izdelovali prenapete nosilce za okna in vrata. Proizvodnja teh teče serijsko. Naredili so jih nad 20.000 tekočih metrov. Po prečni ceni preklad je 800 Sdin, odvisno od armature. Stropne nosilce izdelujejo po naročilu. Preklad za okna in vrata imajo v planu 50.000 tekočih metrov, približno toliko kot lani.

Proračunska stiska v Brežicah

Sestavljavci občinskega proračuna za brežiško občino so se znašli v nezavidljivem položaju. Petino vseh proračunskih sredstev so morali izločiti, in sicer: približno 115 milijonov S din za neporavnane obveznosti iz prejšnjih let, približno 120 milijonov pa za odplačilo posojil.

Ostane 950 milijonov, od tega pa je treba odšteti za osnovno in srednje šolstvo okoli 530 milijonov S din. Vse druge potrebe je treba stisniti v okvir 450 milijonov S din. To pomeni, da bodo morali biti vsi proračunski porabniki zelo zelo skromni.

»Ta se je pa naveličal!«

Na nedavnem sestanku kolektiva v tovarni pohištva v Brežicah je neki delavec omenil, da bi bilo zdaj še dobro razčistiti, kdo je razen direktorja še kerj za napravljene napačke.

V njegovi bližini je drugi delavec polglasno pripomnil: »Ta se je pa najbrž naveličal delati v naši tovarni.«

Kombinirana trgovina

V poslopu stare uprave ureja trg podjetje KRKA v Brežicah novo trgovino. V tem lokalu bo drogerija, konfekcija za otroke, razen tega pa bodo prodajali še volno, fotomaterial in druge izdelke. Trgovina bo kombinirana in kupci bodo dobili v njej marsikaj takega, kar zdaj pogrešajo.

Podjetje je imelo razen tega še smolo z nakupom stroja za predelavo glin. Pri montaži se jim je sredi novembra zdrobil glavni ležaj. Tovarna strojev IVO-LOLA RIBAR iz Železnikov ga še do danes kljub neštetim opominom ni poslala, čeravno so ga njeni predstavniki medtem telegrafsko obljubili. Tako leži 12 milijonov starih dinarjev neizkoriščenih.

Novi mešalec glin bi moral že obratovati. Minlo bo gotovo še pol leta, preden bodo dobili nazaj denar, ki ga zahtevajo za neuporabni stroj.

J. TEPPEY

IZ BREŽIŠKE PORODNISNICE

Pretekli teden so v brežiški porodnišnici rodile: Olga Barbič iz Sentenarta — Boštjana, Štefica Golubič iz Vel. Horvatske — deklko, Marija Jagodič iz Obrežja — Kruša, Jozefa Martin iz Frušaje vasi — Jožico, Marija Medved iz Dočnih sel — Eriha, Marija Cernelič iz Zdol — Sonjo, Matilda Kriznik iz Mezle planine — Ivana, Dragica Fistrich iz Klanjca — dekca, Danica Preskar iz Cerine — Jožico, Ana Ogorevc iz Pirsberga — Ano, Alojzija Gabrje iz Brežic — Janjo, Fanika Horžen iz Hračja — Alojza.

BREŽIŠKA KRONIKA NESREČ

Franja Gašperja, kmet iz Letovčana, je pri preletu nekdo poškodoval po glavi; Ivana Horvata, delavca iz Letovčana, je nekdo zadel s nožem v trebuh; Ivan Svagan, upokojenec iz Luke, se je udaril pri vozu in si poškodoval desno nogo; Alojza Erpiča, kmet iz Brežic, je nekdo udaril z motiko po glavi; Stanka Filipčič, hči kmeta iz Bojsnega, je padla po stopnicah in si zlomila desno roko; Anaetazija Jurak, soc. podpiranka iz Pavlove vasi, je padla v stanovanju in si poškodovala levo nogo; Pankrat Nvaki, upokojenec iz Volčjege, je padel pod voz in si zlomil desno nadlaket in ramo; Miha Rašič, kmet iz Vilher, si je poškodoval desno nogo; Jože Kos, sin kmeta iz Čurnovca, je padel v vinogradu in si zlomil levo roko; Ivan Virant, cesar iz Kovanjca, je padel s košom in si zlomil desno roko; Marija Jazbec, žena ključavničarja iz Zurskega dola, je padla in si poškodovala desno nogo.

Radio Brežice

PETEK, 5. APRILA: 18.00—18.25 — Nove plošče RTB, obvestila: 18.25—19.30 — Glasbena oddaja: Izbrali ste sami.

NEDELJA, 7. APRILA: 11.00 — Domače zanimivosti — Miroslav Kamhič: Slabo obiskani zbori vobvoev — Turistično predavanje — Za naše kmetovalce: inž. Lojze Pirc: Kmetijska proizvodnja in njene perspektive (slike iz ravprave na obnem zboru ZKIT Slovenije) — Igra van ansambel Milana Vitka — Ob svetovnem dnevu zdravja — dr. Herman Teppey: Bolezni srca in ožilja — Pozor, nimaš prednosti! — Obvestila, reklame in sponzorizacija: 12.45 — Občani čestitajo in pozdravljajo.

TOREK, 9. APRILA: 18.00—19.00 — Svetujemo vam — Nove plošče Jugotona — Literarni utrinki: Ivo Andrić — Iz naše glasbene solne — Obvestila in filmski pregled — Tedenski športni komentar — 19.00—19.30 — Mladinska oddaja — obisk gimnazije Brežice.

Brucovanje v Čateških Toplicah

Klub posavskih študentov vabi v soboto, 6. aprila, na akademski ples z brucovanjem v Čateških Toplicah. Igral bo ansambel SYNKOPE iz Celja.

Rezervacije sprejemata turistični poslovalnici SAP v Krškem in v Brežicah ter zdravilišče Čateške Toplice.

Pridni vaščani z Raven

Na Ravnah v Pavlovi vasi so te dni končali vodovod, napravili so ga s pomočjo občinske skupščine, ki je prispevala 1.500.000 Sdin. Vodo je dobilo deset hiš. Vaščani so prispevali do 400.000 Sdin v delu in denarju. Najbolj prizadevni imajo za seboj po 300 do 500 delovnih ur.

Vodovod so začeli kopati lani. Pohiteli so, sicer se ne bi bil dokončan. Na srečo jim tudi vreme ni nagajalo. Zdaj si bodo oddahnili. Dolej se uporabljali kapnico, a poleti je tudi te znanjalo, da so morali po vodu pol ure daleč.

Več znanja za varnost

Stab za varstvo pred naravnimi in drugimi nesrečami v brežiški občini se je sestel 31. marca in obravnaval proračun za leto 1968. Precej pozornosti je namenil razpravi o potrebi po strokovnem izobraževanju kadra v službah in enotah civilne zaščite. Vodje služb so poročali o dosežanjem delu.

Delo z ljudmi danes

Občinski sindikalni svet v Brežicah pripravlja skupaj z delavsko univerzo seminar za vodstva sindikalnih organizacij. Predavali bodo znani strokovnjaki iz Ljubljane. Obdelovali bodo tole gradivo: delovno zakonodajo, metode, vsebino in oblike dela s ljudmi v sedanjih pogojih gospodarjenja, psihosocialne vidike dela z ljudmi, odnos sindikatov do samoupravljanja, do gospodarjenja itd. Udeleženci bodo dobili gradivo napisano.

Večina zborov je mimo

Od minulega četrtka dalje se je v brežiški občini vrstila večina zborov volivcev. V središču zanimanja so proračunski izdatki in dohodki in program nadaljnega razvoja občine. Skupščina bo na seji sprejela resolucijo o gospodarski usmeritvi.

Letošnji proračun bo le za 1,5 odst. večji od lanskega. To pomeni, da bo potrebna skrajno gospodarna poraba razpoložljivega denarja in da bodo občutiti pomanjkanje sredstev vsi, ki so odvisni od občinskega proračuna. občinskiomennitinej.

NOVO V BREŽICAH

■ NOCOJ BO V DVORANI PROSVETNEGA DOMA premiera Pinčurjevega dela »Razvalina življenja«. Uprizorila jo bo dramska družina DPD SVOBODA bratov Milavcevc. Igra režira Ivan Krmarič. Z njo bodo gostovali v okviru posavske kulturne revije. Igralci so vsidli v domu JLA, ki jim je zastoj odstopil prostor.

■ NEUREJENI DEL MESTA. Mestno naselje v Hračnici je hitro rastle in zavzelo velik obseg. Okolica stanovanjskih blokov pa še vedno ni urejena. Nobenega nasada ni niti na drevesa, ne grmičja, ne cvetja. Kda bo poskrbel za to? Stanovanjsko podjetje je najbrž dolžno skrbeti tudi za urejen vidik kraja, saj ljudje plačujejo prispevek za uporabo zemljišča. Rasen tega imamo turistično, olepševalno društvo, ki bi na eni strani lahko spodbudilo prebivalce



V četrtek, 11. aprila, ob 19.30 bo v prosvetnem domu v Brežicah gostoval Mestno gledališče ljubljansko z Obaldirjevim satiricnim vesternom »Veter v vejah sasafresa«. Delo je režiral Zarko Petan. — Na sliki vodja Komančev Mažje oko z divjo lepoticco.

STALIŠČA KOMUNISTOV NA SEJI OBČ. KOMITEJA

Pot k enotnosti in povezovanju

Občinske meje ne bi smele deliti političnega dela ZK

Večina članov občinskega komiteja v Brežicah je na zadnji seji podprla predlog za ugotovitev regionalnega komiteja ZK z željo, da bi ta premagal zaprtost občinskih organizacij in utrl pot k enotnejšemu reševanju idejno-političnih vprašanj.

V Spodnjem Posavju je do sled vsaka občinska organizacija Zveze komunistov zesse iskala politične rešitve in odgovore na vprašanja širšega pomena. Vsaka občinska organizacija je trošila intelektualne sile in denar za analize, raziskave in podobno, namesto da bi se takih zadev lotile skupno.

Kaj naj bi torej predvsem delal območni komitej? Izmed obsežnih nalog naštevamo le najpomembnejše. Sem sodi povezovalna in usklajevalna vloga, stalno prizadevanje za spaznavanje in kompleksnejši pretres skupnih idejno-političnih pojavov v Spodnjem Posavju in pravočasno tol-

mačenje nalog ZK na tem območju.

Območni komitej naj bi spodbujal občinske konferencc ZK in njihove organe k učinkovitejšemu delu in večji aktivnosti komunistov, da jal naj bi pomoč pri nadaljnji krepitvi občinskih organizacij in zagotovil smotnejšo, analitično obravnavo problemov. Vse to obsežno delo bi lahko po mnenju članov vodil le poklicni sekretar. Za začetek naj bi bil to eden izmed sedanjih sekretarjev komitejev v spodnje-posavskih občinah.

DODATNI STROŠKI ZA IZOBRAŽEVALNO SKUPNOST

Obmejno šolstvo — dogovor republik?

Večina prebivalcev šolskega okoliša v Dolini za sedanjo rešitev

V zadnji številki našega lista so bralci gotovo zasledili pismo tovariša Mirka Papiča z Obrežja v zvezi s poravnavo šolnine temeljne izobraževalne skupnosti v Brežicah samoborski občini. Da bi zvedela za stališča in mnenja prebivalstva na tem območju, sem 24. marca obiskala predsednika krajevne konference

SZDL na Jesenicah Vinka Zokalka in pa prizadete pisca. Odgovor tovariša Zokalka je bil kratek in odločen: »Te stvari smo pri nas do kraja razčistili na sestanku Socialistične zveze. Večina ljudi soglašs s tem, da so osnovnošolske otroke prešolali v Veliko Dolino, da gimnazijski dijaki obiskujejo pouk v Brežicah, da pa se učenci poklicnih šol še naprej izobražujejo na Hrvaškem. O tem, kdo se bo odslej še lahko šolal v Bregani in Samoboru, smo govorili tudi na konferenci ZK in na zborih volivcev pred referendumom.«

In kaj je povedal tov. Papič: »Nikakor ne vztrajam pri tem, da bi brežiška občina plačevala šolnino za vse šole. Zelim le to, da bi občinska skupščina posredovala pri republikli in da bi se o obmejnih šolah dogovarjali SRS in SRH.«

Sestanek z direktorji Predsednik občinske skupščine Vinko Jurkas je 2. aprila vodil sestanek z direktorji in predsedniki delavskih svetov v delovnih organizacijah. Obravnavali so obdavčitev skladov skupne porabe in še posebej zvišanje stopnje prispevka iz delovnega razmerja.

Morate me razumeti, da je do Samobora le 5 km in zveza vsako uró, do gimnazije v Brežicah pa še enkrat dlje in še zveze so slabe. Razen tega smo mi in naši otroci vezani na službo na Hrvaškem.»

J. T.



S koljn na Čatežu so nam zadovoljne gospodinje poslale tale posnetek.

Koliko bo letos v občinski blagajni?

Dopolnilno vsoto iz republike
dobi izobraževalna skupnost

Skupnih proračunskih dohodkov se bo letos nabralo v občinski blagajni 10.085.000 Ndin. V celoti se dohodki povečujejo za 7,5 odstotka. Povečan dotok temelji na predpostavki, da se bodo osebni dohodki zaposlenih zvečali za 7 odst. Nekoliko je povečan tudi prispevek od kmetijstva, delno zaradi uskladitve davčnih obveznosti s sosednjimi občinami, delno zaradi naslednje izterjave.

Prispevek od obrti je približno enak lansnemu. Prometni davek na maloprodajo in alkoholne pijače se bo predvidoma povečal za osem odst. Za toliko naj bi narasel promet s temi izdelki.

Skupščina uvaja tudi nov dohodek, in sicer prispevek od skladov skupne porabe. Od tega pričakuje le majhen znesek 10.000 Ndin, ker so odborniki za večino izdatkov teh skladov v delovnih organizacijah izglasovali oprostitve.

Proračun je lani dobil 1.070.000 Ndin dopolnilnih sredstev od republike. Letos bo republika dopolnjevala le izdatke za izobraževanje pri

temeljni izobraževalni skupnosti.

Izdatki za kulturno-prosvetno dejavnost so zmanjšani za 6 odst., kar gre predvsem na račun Forme vive v Kostanjevici. Lani so morali zanjo poravnati stare dolgove. Vse zvrsti s tega področja imajo v proračunu približno enake deleže, kot so jih imele preteklo leto.

Izdatki za socialno varstvo se povečujejo za deset odst. V povečanju so upoštevane višje oskrbne cene v zavodih, medtem ko za socialne podpirance ne bo doseženo poprečje 80 Ndin, kakor so planirali že pred dvema letoma. Trenutno dobiva 172 socialnih podpirancev poprečno po 73,86 Ndin mesečno.

Poprečje priznavalnih borcem NOV bodo le neznatno povečali, a novih spričo pomankanja denarja ne bo mogoče odobriti.

Za izobraževalno skupnost je v predlogu proračuna predvidenih 3.710.000 Ndin, torej 12 odst. več, kot jih je TIS lani prejela iz proračuna. To pa še vedno ne zadoštuje za potrebe v šolstvu.

J. T.



Za industrijo barv in lakov je Splošno obrtno podjetje v Krškem začelo izdelovati serijo loncev, ki jih prikazuje slika. Naročnika CHROMOS iz Zagreba in DUGA iz Beograda sta izredno zadovoljna s kakovostjo krških izdelkov.

NEPRAVILNOSTI V KRŠKEM ZAVODU ZA KOMUNALNO DEJAVNOST

Prisilna uprava ali razrešitev?

Malomaren odnos do strank, poneverbe in izginotje dokumentov

Odborniki so na seji 28. marca pooblastili predsednika občinske skupščine v Krškem Staneta Nunčiča, da bo sestavil komisijo za pregled poslovanja v Zavodu za komunalno dejavnost.

Predlog za ta ukrep je dal

svet za gospodarstvo in finance, ker je bil obveščen, da so se v tej delovni organizaciji zadnji dve leti dogajale velike nepravilnosti.

Po podatkih, ki so jih do sedaj dobili, so preiskovalni organi ugotovili poneverbo nad milijon starih dinarjev. Knjigovodstvo ni bilo v redu vođeno, v zaključnem računu za leto 1966 pa so bili upniki in dolžniki napačno prikazani.

Nekateri finančni dokumenti so celo izginili, med njimi blagajniška potrdila o gotovinskih prejemih, kot na primer plačila vodarine ipd. Razen tega je bil odnos zavoda do strank precej malomaren. Odnosi znotraj kolektiva so zaostreni, kar otežuje normalno poslovanje. Da vse to ne bi pripeljalo do iz-

gube, je bila občinska skupščina dolžna poseči vmes. Komisija bo po preučitvi poslovanja in razmer v kolektivu predlagala bodisi prisilno upravo, bodisi razrešitev direktorja.

Jt.

Kritika na Senovem

Na Senovem ljudje vedno znova vprašujejo, kdaj bo modernizirana cesta do Brestanice. Istočasno je slišati tudi kritiko na račun asfalta od Brestanice do Krškega. Tisti, ki se vsak dan vozijo po njej, ugotavljajo, da je bilo delo slabo opravljeno. Na zadnjem zboru volivcev so na vse to opozorili občinsko skupščino.

PRED RAZSTAVO SLIKARJA NAIVCA V KRŠKI GALERIJ

Odmev davnih hlebinskih nauk

Pisati o slikarstvu Ivana Lackovića pomeni predvsem ogledati si njegovo ustvarjalno pojav, njene osnove in njeno mesto, njen specifični značaj in njen pomen v sklopu sodobne hrvatske in jugoslovanske naivne umetnosti.

V umetnost je prišel skozi glavna vrata in je takoj krenil po svoji lastni poti. I. kvadrilenale naivnih umetnikov Jugoslavije v Cačku (1962), I. triennale sodobne jugoslovanske risbe in male plastike v Somboru (1963), samostojna razstava v Likovnem studiju grafičnega kabineta v Zagrebu (1964), III. bienale mladih na Reki (1964), IV. razstava jugoslovanske grafike v Zagrebu (1966) in III. triennale jugoslovanske umetnosti v Beogradu (1967) so mejniki na tej poti.

Za Lackovića upravljeno lahko trdimo, da je zadnji odmev davnih hlebinskih nauk. To očito manj prejšnja njegova genetski in formativni odnos do fenomena hlebinske šole, a vse bolj potrjuje dejstvo, da je zrasel iz iste geografske sredine in iste duhovne klime, iz katere so vzrasli tudi ostali hlebinski umetniki, in da v njegovem delu žive isti impluzi, kakršna najdemo v delih prve herojske generacije hlebinskih mojstrov.

Lacković je risal v pravem pomenu besede. Kot izreden linearist se nevarježno zanesljivo izraža s tušem na papirju s tisto neproblematično enostavnostjo in prirodnostjo, s kakršno mu v zdravem organizmu bije srce in dlhajo pljuča. Tih, nepremičen, včasih sanjav se pojavlja pred strmečim očesom gledalca Lackovičev rojstni kraj, ta draga, izredno bliska, pa vendar tako daljna, tako brezmejna Podravina.

Slikanje na steklo je druga likovna disciplina, s katero se Lacković veliko in z uspehom ukvarja. Njegove slike na steklu nam kažejo predvsem risarja, kažejo nam sil-

karja, ki ga posebno zapolnjuje izgradnja volumna in prostorninskih odnosov. Zima je glavna tema teh slik, a oblačno kasno popoldne, sončak in noč so priljubljen čas dogajanja. Zakaj se iz Lackovičevih slik, ki so mnogokrat idilni pejzaži ali zakleta naselja brez ljudi (a če človeške like vključuje, jih podaja vedno s hrbita), zakaj se iz teh slik širi toliko hrepenenja, toliko žalosti za nepovratno izgubo nečesa, kar je drago, kar je sen? Ali ni morda to mehanizem lirske samoobrambe, ki ga tako vztrajno, ker tako brezuspešno poskuša zgraditi preprosta duša, zajeta med kolesa te nehumane tehnokratske civilizacije? Kdo ve? Toda zdi

se nam, da je s tem Ivan Lacković-Croata, kakor se podpisuje ta samouki slikar iz podravske vasice Batinske in uslužbenec PTT v Zagrebu, sopotnik nas vseh, naš brat. IVAN GOTTHARDI-SKILJAN

Dodatno pomoč bi morali nagraditi

Pri dodatnih urah pogosto pogrešajo slabše učence, ki bi bili take pomoči najbolj potrebni — V osmih razredih je uspeh slab

V osnovnih šolah krške občine imajo 144 oddelkov s 3696 učenci. Otroci so vsako leto manj. Prevladujejo predvsem fantje. V prvem

polletju 1967-68 je izdelalo brez negativne ocene 73,9 odstotkov otrok. Z eno negativno oceno je bilo ocenjenih 377 otrok, z dvema negativnima 263 učencev, s tremi 131 in z več negativnimi ocenami 155 otrok.

V osnovnih šolah je uspeh najslabši v šestih razredih. Učenci so zelo obremenjeni in dostikrat zaradi tega niso kos vsem predmetom. Starši jih tudi ne morejo več učinkovito kontrolirati, ker sami ne poznajo snovi.

Zanimiva je ugotovitev, da so uspehi na podružničnih šolah boljši, čeprav delajo otroci tam pod težjimi pogoji. Učencem nudijo dodatno pomoč na vseh šolah, predvsem iz angleščine in matematike. Žal se pogosto dogaja, da pridejo k tam uram boljši učenci, pogrešajo pa tiste, ki bi bili take pomoči najbolj potrebni. Prosvetni delavci menijo, da bi morali nameniti določen odstotek sredstev za osebne dohodke za nagrajevanje tistih učiteljev, ki pri rednem pouku, pri dodatnih urah in usmerjanju svobodnih dejavnosti po svojih močeh prispevajo k boljšim uspehom učencev.

Zelo porazna slika učnega uspeha je v osmih razredih osnovnih šol. V krški občini izdelal razred komaj 51 od-

stotkov otrok, medtem ko je v republiki ta številka višja za 12 odstotkov. Leta 1970 naj bi napravilo osmi razred precej večje število otrok. Prav zaradi tega v Krškem razmišljajo, da bi morali morda le spremeniti ocenjevanje.

KRŠKE NOVICE

■ MNENJE OBCANOV O KRAJEVNI SKUPNOSTI. Večkrat smo pisali: »Naredil bi to in ono, če bi imeli za to denar.« Mnenje občanov pa je precej drugačno, saj krajevna skupnost ostaja le pri obljubah, keravno ji občani in delovne organizacije pridno plačujejo prispevek za mestno zemljišče. Le redkokdaj se vprašamo, če smo dobri gospodarji. Za opravičeno nedelavnost se najraje zaščitimo s besedami: »Če bi imeli denar...«

■ POMAGALI BOMO BOJNIM BORCEM IN UPKOJENCEM. Organ upravljanja v tovarni papirja so namenili precej tisočakov za pomoč pri letovanju in zdravstvenju v naravnih zdraviliščih tistim članom kolektiva, ki so potrebni podpore iz socialnih oz. obrtno zdravstvenih razlogov. Pri tem ne bodo pozabili na borce in upokojence največjega delovnega kolektiva v Posavju.

■ ODLIKOVANA BORCA. Predsednik Zdrutenja ZB je na letni

Želja po asfaltu na Raki

Na zboru volivcev, na katerem so obravnavali občinski proračun, so prebivalci Rake našli tudi precej svojih potreb. Predvsem želijo, da bi jim občina pomagala urediti kanalizacijo, da bi dobili asfalt na trgu in na cesti do avtomobilske ceste. Če bo njihov grad prodan, bi radi dobili ta denar za gradnjo prosvetnega doma.

Vabilo na skupščino ZZB NOV

Zveza združenj borcev NOV občine Krško vabi delegate in goste na redno letno skupščino, ki bo v soboto, 6. aprila. Poročilo bo vsebovalo delo Združenj borcev, vojaških vojnih invalidov ZROP. Na skupščini bodo izvolili nov odbor in delegat za republiško skupščino ZZB NOV.

Predavanja za starše

Jutri, 5. aprila, bo ob 19. uri na videmski šoli predavanja za starše tistih otrok, ki bodo letos začeli obiskovati prvi razred osnovne šole v Krškem in na Vidmu.

O nalogah staršev letošnjih prvošolcev bo predavala učiteljica Francka Stuparjeva, vzgojiteljica Slava Mižigojeva bo govorila o pomenu in nalogah male šole.

Vodstvo šole vabi starše k obisku zanimivih predavanj.



Defektologinja Lucka Jančević se od ustanovitve pred štirimi leti uspešno vodi posebno šolo v Krškem. Zdej je tajnica društva za pomoč duševno prizadetim v Spodnjem Posavju. Društvo si je hitro pridobilo člane, kmalu jih bodo našli tisoč. (Foto: Jožica Teppey)

Je uvoz rentabilen?

Krčani se lahko pohvalijo s dvema turističnima poslovalnicama, z njunim delom pa niso povsem zadovoljni. Na zadnji seji občinske skupščine sta bili obodve deležni očitka, da skrbita predvsem za izvoz turistov v druge kraje.

Zanimivo bi bilo slišati, zakaj je uvoz manj rentabilen in kaj vse ga ovira.

Nova imenovanja

Občinska skupščina v Krškem je na seji 28. marca imenovala v svet splošne bojniknice v Novem mestu Toneta Pieterskega s Senovega, v svet zdravstvenega doma v Novem mestu Branika Voglarja iz Leskovca, za direktorja Zavoda za prosvetno-pedagoško službo v Krškem pa Otona Mikuliča.



8. aprila seja skupščine

Seja občinske skupščine bo v ponedeljek, 8. aprila. Na tej seji bodo odborniki razpravljali o predlogu občinskega proračuna za letošnje leto, o več odlokih, razpravljali pa bodo tudi o gospodarskem stanju kmetijskega kombinata »Zasavje«, Sevnica. Skupščina bo seznanjena tudi z zahtevkom Zdrženja železniških transportnih podjetij iz Ljubljane o prispevku občine k vzdrževanju cestnih prehodov prek železniških tirov, ki jih je v sevniški občini precej, temu primeren pa je tudi zahtevek skupnosti ZTP.

Prva nagrada kvintetu iz vajenske šole

Mladinska organizacija iz Bostanja je pod vodstvom novega predsednika Jožeta Fajfarja v nedeljo, 24. marca, priredila tradicionalno tekmovanje »Pokaži, kaj znaš«. Prvo nagrado — 20.000 Sdin — je dobil kvintet Stefan Frece iz vajenske šole, drugo nagrado — sobni vodomet — pa trio Slavka Kranjca, prav tako iz vajenske šole. Tretjo nagrado — 10.000 Sdin — je dobila pevka Stefka Junstek, učenka osnovne šole iz Bostajna. Manjše nagrade so dobile še recitatorka Majda Kranjc, pevki sestri Zemljak iz Lisce in zbor mladinskih kitaristov iz sevniške glasbene šole. Polna dvorana gledalcev je bila s prireditvijo zelo zadovoljna.

Še ta mesec o krajevnih skupnostih

V Sevnici že pripravljajo gradivo za sejo občinske konference SZDL, ki bo po vsej verjetnosti še ta mesec obravnavala delo krajevnih skupnosti. Za letos je v osnutku občinskega proračuna predvideno skoraj 5 milijonov starih dinarjev pomoči krajevnim skupnostim, kar je nekaj več kot lani, posebej pa su zagotovljeni še trije milijoni za gradnjo vodovodov. Predsedstvo občinske skupščine se zaveda velikega pomena krajevnih skupnosti, vendar kaj več občinske pomoči ni bilo mogoče nameniti in bodo morali še več prispevati ljudje sami.

Loka: gradnja krajevnih poti

Na območju krajevne skupnosti Loka gradijo trenutno štiri vaške poti. Pot iz Celovnika oz. Pleša je na sevniški strani že zgrajena, ni pa še na laški. Posebno težavno je delo na poti Loka — Celovnik, ker je gozdna zemlja močvirnata in blatna. Na cesti Radež — Loka je nastal zastoj zaradi pomankanja denarja. Še najbolje je urejena pot, ki vodi iz Brega skozi Okroglice do Polane in Zavrata. Pri vseh teh delih vaščani veliko pomagajo. S. Sk.

LISCI je odobrena lokacija

V torek, 26. marca, je svet za urbanizem, komunalne in stanovanjske zadeve odobril konfekciji LISCA prostor med vinotočem in sevniško osnovno šolo za gradnjo novih obratov, kjer bo zaposlenih še okoli 400 ljudi. Lani doseženi veliki skladi podjetja zagotavljajo, da bo program prej ali slej uresničen; ker pa za razširitev na spodnji strani ceste ni več prostora, je podjetje zaprosilo za novo lokacijo.



V ZABUKOVJU JE VODA ZE PRITEKLA. V mesecu dni je bilo uresničeno tisto, o čemer so v tej vasi govorili že 34 let. Leta 1934 je bil izdelan načrt za napeljavo vodovoda, prejšnji teden pa je voda vendarle pritekla 1400 metrov daleč izpod Pokojnika. »Ne morete si misliti, kakšna pridobitev je to za naš kraj, kjer so se ljudje leta in leta mučili, da so se oskrbeli z vodo,« je razpoloženje vseh izrazil ravnatelj šole Polde Hočevar. Da je bila zamisel uresničena, se je treba zahvaliti predvsem složenemu delu. Zdaj so začeli kopati jarke tudi sprva nejeverni vaščani iz sosednjih Presk. Pri gradnji so veliko pomagali tudi šolarji (na sliki), ki so prispevali k izgradnji vodovoda. (Foto: Legan)

LOŠKE VESTI

OGLASNA DESKA na loškem trgu je sigurno ravnotežna. Ker visi na dobrem mestu in ker dobro služi svojemu namenu, jo bo treba pravilno pritrčiti.

MLADINA NE SME IGRATI NOGOMETA na glavnem trgu, saj ovira cestni promet, v nevarnosti pa so tudi lahobena okna. Mladina nima prostora za športne dejavnosti, saj je edino igrišče namenjeno za praktične vaje gasilcev. Najbrž bo treba izbrati sredino pot in se potruditi, da bodo mladinci in gasilci sodelovali.

VRTNA OGRAJA pod poslopjem Kmetijskega kombinata je že več let raspadala. Ker so zdaj pobrali še zadnje ostanke ograje, so kokušiči začeli navdušeno kupati vrtno gredo, ki so jo posejane v t. ki hodijo mimo na vlak, se jezijo in mislijo, da bi bilo treba ograjo že zdavnaj znova postaviti.

Matični urad Šentjanž
V prvem tromesečju so v Šentjanžu umrli: Helena Metelko iz Rožemberka 5. 76 let; Marija Bajt iz Leskova 10. 72 let; Mirja Jarišek iz Osredka 12. 74 let; Vid Veržičnik iz Mlega Cirnika 24. 87 let; Franc Kranjcar iz Osredka 29. 71 let; Marija Jenčič iz Cerove 30. 85 let; Vinko Prelogar iz Šentjanža 40. 45 let; Radlca je: Alojzija Jerotiček — dečka.

Zahvala in spodbuda z Vel. Cirnika

»Ceprav je že malo pozno, se iz srca zahvaljujemo občinski konferenci SZDL in predsedniku občinskega komiteja mladine A. Zelezniku za pomoč pri letošnji organizaciji proslave za dan žena,« nam pišejo z Velikega Cirnika. Za ta dan je mladinski aktiv priredil šaljivo anodejanko Lovorov venec, predsednik občinskega komiteja ZMS pa je prisrkel narodne noše, tako da je bil na Velikem Cirniku prvič prirejen ples v narodnih nošah. Vse to je spodbudilo mladino, da je začela pripravljati novo igro, ki jo bodo zaigrali 25. maja.

OD LISCE DO MALKOVCA

SEVNICA: PREDAVANJE DRAGA KOSMRLJA. Kot je dogovorjeno, bo drugo nedeljo, 12. aprila, v Sevnici predaval o znanjeh politiki, predvsem o dogajanjih na Čehoslovaškem in Poljskem, urednik nunaupolitičnih oddaj RTV Ljubljana Drago Kosmrlič. Tacas se bo vrnil z obiska v teh dveh deželah in bo povedal marsikaj zanimivega.

ŠENTJANŽ: SLABA CESTA DO SPOMENIKA. Krajevna organizacija SZDL iz Šentjanža prosil za pomoč občine pri popravilu ceste od Šentjanža do Murnic, kjer je spominsko obeležje junakega boja narodnega heroja Milana Majcna iz Jančeta Mevčija. Spominski kraj bi bil bolj obiskan, če bi bila bolj urejena cesta, pa tudi vaščani bi imeli lažji dostop v dolino.

PRIMOŽ: DOSEZEN SPORA.

MALO POZNO, TODA ŠE VEDNO ZANIMIVO Iz obračunov lanskega poslovanja

Večina večjih podjetij je imela lani boljše gospodarske uspehe

Ena glavnih slabosti vseh uradnih in neuradnih analiz ter pregledov v našem gospodarstvu je zakasnitev. Ker bo, kot kaže, na obdelane podatke o lanskem gospodarstvu nekaj podjetij se treba čakati, objavljamo iz zaključnih računov nekaj najvažnejših ugotovitev in rezultatov sevniških podjetij.

LISCA. Lani je to podjetje doseglo zelo lepe gospodarske uspehe, čeprav je popuščala rast splošne porabe prebivalstva in je bilo izdelke težje prodati. Velikega pomena je bilo ustvarjanje lastnih obratnih sredstev. Večja delovna storilnost, hitrejša obračunava denarja in še nekatere druge stvari so pripomogle, da je Lisca lani ustvarila ob najvišjih osebnih dohodkih med vsemi večjimi delovnimi organizacijami kar 736 milijonov S din skladov.

KOPITARNA. V primerjavi z letom 1966 kaže ta tovarna malo slabše rezultate v vseh obratih, razen v tistem, kjer izdelujejo plastične rolete. Obseg proizvodnje se v celoti ni zmanjšal, povečali pa so se stroški in tako poslabšali finančni uspeh. Lanski skladi so bili v primerjavi s predhodnim letom za 2 odst. večji, vendar so zasluzki zaposlenih precej zaostali. Veliko obeta letošnja rekonstrukcija tovarne.

JUTRANJKA. Čeprav je zaradi slabe kakovosti nekaterih domačih surovin, ki jih uporablja ta obrat, težko zdržati v boju za tržišče, je Jutranksa obeta letošnja rekonstrukcija tovarne.

ZUM Sport o tem, kdo bo uporabljal zornik prostor v novo-zgrajeni šoli, so pred kratkim sporazumno ugodili tako, da bo namenjen pisarni in sestankom odborov krajevnih organizacij.

BOSTANJ: SE VEDNO BIEZ LUCI. Že dolgo časa prosijo prebivalci tega kraja, da bi namestili na železniškem mostu luči, ker bi bil tako prehod varnejši v temnih nočeh, vendar prošnja doslej še ni bila udeležena.

TRIZISCE: POSEBEJ ZA DVORANO. Znano je, da je minilo že dve leti, odkar je bil dograjen tržiški blok, vendar je zaradi pomankanja denarja dvorana v njem ostala nedokončana. Zdaj v tem kraju menijo, da bi v znesku pomoči, ki ga bodo letos dobile kulturno-prosvetne organizacije, zagotovili potreben denar za dokončno ureditev dvorane.

VELIKI CIRNIK: KAKO PA POZIMI? Starši z Vel. Cirnika in iz okolških vasi ne nasprotujejo temu, da bi se njihovi otroci šolali na popolni šoli v Šentjanžu, kot je predlog izobraževalne skupnosti, opozorja pa, da je pot proti Šentjanžu že sedaj težko prevozna, da o prvotni v zimskem času niti ne govorimo.

Med gasilci premalo mladine

Tridesetega marca je bil v Sevnici občni zbor občinske gasilske zveze. Po poročilu predsednika Jožeta Smodeja je bila dve uri dolga razprava. Poslanec Maks Bilc se je zahvalil gasilski zvezi za ne-sebično delo in obljubil, da se bo prizadeval za izdatnejšo pomoč. Predsednik ObS Franc Molan je menil, da bo letošnja pomoč v zvezi, ki znaša tri milijone, delno vendarle pokrila najnujnejše potrebe. Priporočil je, naj bi v osnovnih šolah ustanovili gasilske krožke, predsednik občinskega komiteja ZMS Alfred Zeleznik pa je dejal, da je komitej pripravljen več

mladine vključiti v gasilske vrste. Drugi govorniki so podarjali potrebo po strokovnem izpopolnjevanju gasilcev, pri gasilski zvezi pa naj bi imeli poklicnega strokovno usposobljenega gasilca, ki bi bil svetovalac društvom. Po njihovem mnenju naj bi podjetja redno prispevala v gasilski sklad. S. Sk.

Bogata bera predavanj

Po vaseh sevniške občine ter v Sevnici samih je bilo letošnje zimo čez 30 različnih predavanj, od katerih so bila predvsem veterinarska in zdravniška zelo dobro obiskana. Razen iz teh dveh delovnih področij so bila predavanja še o kozmetiki, sodobnem oblačenju, šola za starše, šola za življenje in nekatera druga. Iz več krajev so nam sporočili, da so s tem zelo zadovoljni in hvaležni Socialistični zvezi in dolaški univerzi.

Gradnja dveh blokov za trg

Ker je precej zanimanja za nakup stanovanj, bo gradbeno podjetje Zagorje verjetno kmalu začelo graditi v Sevnici stanovanja za trg. Podobno namerava SGP Pionir iz Novega mesta, ki si je tudi že zagotovil prostor za gradnjo enega bloka.

SZDL pomaga živinorejcem

Ob velikem zanimanju, ki so ga med živinorejci zbudila predavanja o prvi pomoči živini, je vodstvo občinske konference SZDL v Sevnici prejšnji teden kupilo 5 garnitur opreme za prvo pomoč, ki bodo razdeljene oddaljenim vasem. Če bo na voljo še kaj denarja, je SZDL pripravljena pomagati še nekaterim drugim krajevom, ki te opreme zdaj ne bodo dobili.

Prikrance: tudi v tem kraju elektrika

V občinskem proračunu, ki ga bo občinska skupščina obravnavala v kratkem, je predvidenih 400.000 S din za napeljavo elektrike v vas Prikrance pri Blanci. Ta vasica je eno zadnjih naselij, ki v sevniški občini še nima električne razsvetljave.

M. L.

S SKUPŠČINE ZZB NOV SEVNICA 24. MARCA

Tradicije NOB ne smejo v pozabo

Ostro grajan odnos nekaterih članov ZROP do strokovnega izobraževanja

Razprava na nedeljski skupščini ZZB NOV v Sevnici je bila pestra kot malokateri doslej. Pokazalo se je, da se borci povečini še vedno aktivno prizadevajo za napredek in da družbi ne postavljajo pretiranih zahtev.

O delu organizacije od zadnje skupščine je poročal tajnik Slavko Kolar. Med drugim je dejal, da je zadnja leta narejen napredek tudi v skrbi za borce, vendar jih ima precej še vedno slabe stanovanjske razmere, predvsem na kmetih.

Menil je tudi, da se o materialnih razmerah in pravicah borcev preveč piše in govori, manjka pa denarja, da bi pravice in zahteve tudi uresničili. Občinska skupščina pomaga po svojih močeh, v prihodnje pa več obeta tudi novi odlok o pomoči borcem, ki ga bodo temeljito pripravili in uskladili s sosednjimi občinami.

Tudi drugi govorniki, med njimi član republiškega odbora ZZB NOV Slovenije Slavko Kovačić, so opozorili na enotnejše urejanje borčevskih vprašanj v merilu republike ter poudarjali, da priznavalnini ni treba enačiti s socialnimi podporami.

Predsednik občinske skupščine Franc Molan je dejal, da je v prihodnje potrebno oživiti stike mladine z udeleženci NOB ter gojiti revolu-

cirjev in podoficirjev. Po mnenju več delegatov čas dovolj resno opozarja, da je potrebno že pridobljeno znanje izpopolnjevati, predavanja pa so tudi obvezna in ni opravičila za tiste, ki se jih ne udeležujejo.

Govorili so še o nekaterih drugih zadevah borcev, invalidov rezervnih oficirjev in podoficirjev. V prihodnje bi bilo potrebno bolj izkoristiti invalidski počitniški dom v Strunjanu, pri prijavih za oddih v Rovinju pa je potrebno več discipline. Na koncu so izvolili nov občinski odbor, za predsednika pa znova izbrali Jožeta Jenčiča.

Letos 150 otrok v Rovinju

Prispevek staršev bo 1200 Sdin za en dan

V petek, 29. marca, je bila v Sevnici občinska konferenca društev prijateljev mladine. Na njej so izvolili nov odbor, ki ga bo vodila Elka Grlic, sprejeli program vzgojnega dela z mladino ter imenovali komisijo za letovanje družine in pionirsko komisijo.

Društva prijateljev mladine so že začela zbirati prijave za letošnje letovanje otrok v Rovinju, katerega naj bi se skupno udeležilo 150 otrok iz sevniške občine. Obmorsko letovanje bo trajalo 14 dni, prvi otroci pa bodo odšli v Rovinju že 20. junija.

Kot je bilo sklenjeno, si bodo organizatorji prizadevali zbrati predvsem tiste otroke, ki so zdravstveno ogroženi, in pomagati tistim, ki so socialno prizadeti. Občina je prispevala 400.000 starih dinarjev za nakup nove opreme v Rovinju.



103 kolesarjev iz trebanjske osnovne šole se je v četrtek, 28. marca, med seboj pomerilo v znanju cestnoprometnih predpisov na posebnem poligonu s 16, z znaki opremljenimi križišči. Med skupinami je bila najboljša trojka iz 8. a. razreda, ki so jo sestavljali: Aleksander Rebolj, Peter Milčič in Miro Krevs, med posamezniki pa je zmagal Aleksander Rebolj. Za tem tekmovalcem so bila na ta športni dan še srečanja v rokometu. (Foto: Juvanc)

Začetek „šole za življenje“

Ob četrtek so vzgojna predavanja v Trebnjem, ob sobotah popoldne pa v Velikem Gabru

Medtem ko se na Mirni »šola za življenje« že izteka, je mladinska univerza skupaj z mladinskimi komitejem sklenila prirediti tovrstno obliko izobraževanja tudi v Trebnjem in Velikem Gabru.

»Gotovo želiš, da bi te drugi ocenili, upoštevali, imeli radi, da bi bil uspešen v življenju, srečen, staršem in družbi v ponos. Pridi, naši strokovni sodelavci ti bodo pri tem pomagali...« ključno vabilo mlade ljudi, predvsem tiste, ki so stari od 16 do 20 let.

Program obsega skupno 25 ur predavanj. O spolni vzgoji bo govoril dr. Oblak iz Novega mesta, o družbeno-političnih vprašanjih Roman Ogrin in Janez Gartner, o vzgojnih vprašanjih pa socialna delav-

ka tov, Potočnikova. Naj naštejemo nekaj naslovov: Spoznavanje in oblikovanje značaja. Kaj je treba vedeti o ljubezni in spolu, vpogled v moralno vzgojo, družbo in svet, v katerem živimo, kako izrabiti prosti čas itd.

Šola je zastoj. Prireditelji bodo najbolj zadovoljni, če bo veliko obiskovalcev, saj bo le tako dosežen pravi namen.

Za prvi dve leti je kronika že napisana

Komisija za zgodovinsko dejavnost pri ZZZB NOV Trebnje se je lani dogovorila z Zoranom Hudalesom, da bo zbral gradivo in napisal kroniko narodnoosvobodilnega boja na območju trebanjske občine. Doslej je končan rokopis za leto 1941 in 1942, predvideva pa, da bo celoten rokopis končan še letos ali pa v začetku prihodnjega leta, tako da bo knjiga prihodnje leto že lahko izšla.

Smrt ga je rešila stanovanjske stiske

Zalostno, toda resnično. Nedavno je bilo ugotovljeno, da je R. Vidregar, borec od leta 1942, na Homu nad Sentrupertom stanoval v zidanici, veliki vsega dobrih sedem kvadratnih metrov. Ugotovljeno je tudi bilo, da je bil prizadeti tega precej kriv sam, ker se ni prijavil organizaciji, ko se je priselil iz druge občine. Ko je zbolel, so zanj vedeli in mu pripravljali boljše stanovanje v gradu Skrljevo, toda prejšnji teden je umrl ravno pred uveljavitvijo.

Občinsko vodstvo ZZZB NOV Trebnje meni, da so podobni primeri stanovanjskih stisk, ki jih je mogoče in da morajo krajevna vodstva bolj skrbeti za člane organizacije, da ne bo šele smrt rešila stanovanjske stiske borca, ki se v življenju res morala ni znal najbolje obrniti.

Volitve in imenovanja

Na zadnjem zasedanju trebanjske občinske skupščine je bil za novega predsednika sveta za družbeni plan in finance izvoljen Franc Zidar, vodja računovodstva v Kemnopremi. V svet zdravstvenega doma Novo mesto je bil izbran Janez Zajc, v svet novo-meške bolnišnice pa Jana Hillmayer. Sanitarni tehnik Pavel Zagar je bil imenovan za sanitarnega inšpektorja občine, inž. Miha Krhin pa za kmetijskega inšpektorja, inšpektorja za živilstvo, varstvo rastlin in vino. V delavski svet Komunalnega podjetja Trebnje je skupščina imenovala Janka Ovna, Ivana Longarja, Angelco Logan in Ivana Janežiča.

Mirna: sezona priganja urbaniste

Te dni je potekel rok javni razgrnitvi zazidalnega načrta za naselje Roje na Mirni. Ker bi zaradi lepega spomladanskega vremena graditelji radi čimprej začeli, je treba sprejetjem zazidalnega načrta pohiteti, kolikor dovoljuje zakoniti postopek, so menili na seji sveta krajevne skupnosti prejšnji teden. Novomeški Zavod za stanovanjsko izgradnjo in urejanje naselij je že objavil, da bodo do konca aprila pripravili vse potrebno, da bodo prvi graditelji že lahko začeli kopati.

Gabrovka: nastop ansambla Berger

Ob gostovanju na Dolenjskem bo v nedeljo popoldne, 7. aprila, ob 16. uri nastopil v Gabrovki ansambel Franja Bergerja iz Celja. Na prizidavi bo pela tudi mlada pevka Melita Ovsenak s Senovega. Ob koncu nastopa bo nagradno žrebanje, za katerega je prispeval tudi naš list.

Selite iz Mirne v Šentrupert

Dosedanji obrat za predelavo mesa na Mirni, ki je nesodobno opremljen in ima neustrezne prostore, je kmetijska zadruga Trebnje sklenila preseliti v Šentrupert. Tam so pri klavnicni štirje prostori nekdanje mlekarne neizkoriščeni in jih bodo preuredili v obrat za predelavo mesa.

Panika zaradi umetnih gnojil

Po nekajtedenski zamudi, katere vzrok je bilo pomanjkanje dinarjev pri naših uvoznikih ali boljše rečeno: pomanjkanje duha poslovnosti naših bank, so prejšnji teden gnojila vendarle prišla.

Na železniških postajah je vladala prava panika. V Veliki Loki so v štirih minutah in 10 sekundah, kar je zmeril vodja proizvodnega okoliša, zložili iz vagona 20 ton gnojila, kar verjetno presega vse rekorde naših uarniških akcij. Kot poročajo, je bilo v Radovni vasi, kjer so ljudje bolj ognjevešči, na vrsti celo nekaj pretepoz.

Se spominjate tistih časov, ko je bilo kmetovalcom potrebno umetna gnojila še ponujati in jih zanje navduševati?

Oglašajte v DL!

S SEJE OBČINSKE SKUPŠČINE 28. MARCA V TREBNJEM

K proračunu nič pripomb odbornikov

Za potrebe krajevnih skupnosti je namenjenih kar 17,5 milijona Sdin

Kako najbolj prav razdeliti dohodke občinskega proračuna, je trda vsakoletna naloga občinskih mož. Nekatere neodločljive obveznosti je treba plačati in vsaj za silo zadovoljiti porabnike. Načela, da letos ne bo mogel nihče dobiti občutno več kot lani, ni bilo mogoče upoštevati pri pomoči krajevnim skupnostim, dajatvah za socialno varstvo, kulturne potrebe, pomoči mladini, na novo pa se je med porabnike občinskega denarja uvrstila še civilna zaščita, delno pa tudi milica.

Za desetino večji družbeni bruto proizvod, za 8 do 9 odst. večji osebni dohodek, za 8 odstotkov večji dohodek od prometa davka, povečani enakne stopnje obdavčitve dohodkov občanov in delovnih organizacij so glavna izhodišča za letošnji občinski proračun, ki je bil prejšnji teden sprejet v višini 439 milijonov starih dinarjev.

Razen tega bo šlo 122 milijonov za financiranje šolstva, razliko do potreb temeljne izobraževalne skupnosti pa naj bi prispevala republika izobraževalna skupnost, kot to predvideva novi način pomoči manj razvitim občinam. Za šolstvo je občina predvidela toliko, kot zahtevala nova načela.

Zbrani dohodki občine so

občinski komite mladine do bil za 72 odst. več denarja kot lani, precej več pa bo do dobila tudi društva, ki združujejo in posredno vzgajajo naš mladi rod.

Za negospodarske naložbe bo šlo 56,8 milijona S din, od tega v medobčinski sklad za investicije v šolstvu 16 milijonov. Občinski cestni sklad bo dobil 24 milijonov ali tretjino več kot lani, za pospeševanje kmetijstva je namenjenih 0,8 milijona ali štirikrat toliko kot lanko leto, v rezervnem skladu proračuna pa so predvideni štirje milijoni.

Letos več invalidov v Strunjanu

V Strunjanu je počitniški dom za invalide, vendar je iz trebanjske občine v njem lani preživel oddih vege en invalid, čeprav živi na tem območju 140 osebnih invalidov in 280 družinskih upravičencev. Prav bi bilo, če bi letos in prihodnja leta odhajalo večje število invalidov na oddih v Strunjan.

Dopolnjen urbanistični red daje možnosti še nekaterim graditeljem

Ko so posebna strokovna komisija, svet za urbanizem in komunalne zadeve ter 28. marca še občinska skupščina pristali, da se za nekatere »črne« gradnje naknadno izda gradbeno dovoljenje, jih je vodila misel, da to ne bo smela biti potuha še drugim graditeljem. Zakonodaja s tega področja, ki se ne more odpovedati usmerjanju urbanističnega urejanja naselij, je zdaj dovolj sproščena in bo inšpekcija protinovin »črnim« gradnjam takoj v začetku ostro nastopila.

Znani so vzroki mnogih »črnih« gradenj: cenejša zemlja, cenejše komunalne naprave, pomoč vasčanov itd. Trenutno je to za graditelja ugodno, v daljši prihodnosti pa pomeni velike težave za radi voljuje na delo in težavnejše solanje otrok.

Kot je ugotovila posebna strokovna komisija, v trebanjski občini »črni« gradenj ni veliko: v Zagorici pri Velikem Gabru sta zgradila dve hiši dva Franca Išana, v Dol-

Poleti — eno uro prej

Ob tej priložnosti je bil dopolnjen tudi odlok o urbanističnem redu, ker so bili prej prizadeti tisti ljudje, (nekmetje), ki imajo stalno zaposlitev zunaj treh glavnih občinskih središč: Trebnjega, Mirne in Mokronoga, in si v kraju zaposlitve niso mogli zgraditi lastnih domov. Dodano pa je bilo, da bosta vsak posamezni primer strogo obravnala posebna komisija in svet za urbanizem ter komunalne in stanovanjske zadeve.

M. L.

TREBANJSKE IVERI

GOSTOVANJE ANSAMBLA BERGER. V nedeljo, 7. aprila, bo v kino dvoranji nastopil Berzgerjev ansambel iz Celja z mlado pevko Melito Ovsenak. To bo njegov prvi nastop v Trebnjem. Vstopnice lahko še prej kupite pri blagajni kina.

POVSOD ZAJCNIČE IN KURNICE. Ko te dni posebna komisija pregleduje okolico stanovanjskih hiš in naroča, kaj je potrebno ukreniti, da bo ustrezno odloku o zunanji podobi naselij, komisija ugotavlja, da ljudje odlok zelo malo poznajo in da niso dovolj pripravljene odstraniti zajcniče in kurnice, ki so zasilno sgrajene skoraj pri vsaki stanovanjski hiši.

O VRTCU SE IZMENJAVA PREDLOGOV. Na pismo angleški mladinski organizaciji v Bedworthu, ki bo letos gradila v Trebnjem otroški vrtec, mladi Angličani sicerkrat niso pristali na spremembo oblike stavbe, ki bi bolj ustrezala prostoru med bloki in osnovno šolo. Ker se čas gradnje naglo približuje, so bili prejšnji teden zastopniki občine na glavnem odboru RK v Ljubljani, kjer so skupa sestavili predlog in bodo skušali stvar pametno urediti.

NISO HOTELI POSTRECI. Skupina trebanjskih fanov je prejšnjo nedeljo z ogroženjem zapustila trebanjski motel, ker jim v večjem prostoru niso hoteli postreči samo s pižama, ampak da morajo narociti tudi jedila. Ježili so se zato, ker je bil prostor izli čas prazen, pa tudi sicer lahko vidijo druge goste, ki sedijo samo ob pižaci. Priporočiti je treba, da fantje niso bili kakšni vinjeni razuzraščali, temveč mirni popoldanski gostje.

SPET VELIKO NEOBDOLANEGA. Ceravno osem starih dinarjev, kolikor od kvadratnega metra zahteva osnovna šola kot lastnik vrta, ni veliko, bo letos spet precejšnja površina ostala neobdelana, kar ne govori v prid marljivosti prebivalcev.

IGRIŠCE UREJAJO. Člani odborarske sekcije TVD Partizan te dni urejajo igrišče za občinsko hišo. Prvo tekmovalje v ligi bo 21. aprila.



Seja ObS Kočevje

V torek, 2. aprila je bila v Kočevju seja občinske skupščine. Na njej so odborniki potrdili poročilo sveta za narodno obrambo, sprejeli odlok o ustanovitvi sklada »Jozeta Šeška«, odlok o prispevku od sredstev skupne porabe, odlok o premiji za kravje mleko, sklep o največji posojila za obnovu in gradnjo stanovanj borbovcov, sklep o pooblastitvi Termeljne izobraževalne skupnosti, da prevzame posle skupnosti otroškega varstva v občini in zahtevali odgovore na nekatera vprašanja. Poročilo o požarni varnosti in odlok o območjih, na katerih je dovoljeno gojiti ribez in zeleni bor nista prišla na dnevni red. Več o seji bomo poročali v naslednji številki našega tednika.

Šah v Kočevju

Na turnirju za mesec marec je prehodni pokal osvojil Dušan Obravčič (9,5), sledijo mu Stane Podkoren (9), Jure Kravanja in Tone Baković (8), Nada Ogrušek (5,5) itd.

Na brozkaturnirskem turnirju po 11. kolu prepričljivo vodi Edi Štampar s 11 točkami. Ostali najboljši so: Ivo Kalabota in Andreja Dezak (8), Boris Vovk (7,5) itd.

Na mednarodnem prvenstvu šole se vedno vodi E. z 51,5 točke, pred S. b (49), S. c (46) itd.

Najmlajši šahisti igrajo nov turnir, na katerem sodeluje 26 pionirjev in pionirk. Odigrali so še dve koli. Obkraj se bili uspešni Čebel, Škof, Miklič in Andrej Novak.

V aprilu je zaradi občinskega in doletnega pionskega tekmovanja umik v klubu nekoliko drugačen, kot je bil doslej. V soboto, 6. aprila, bo ob 14.30 hitropotazno prvenstvo za mesec april, 13. aprila bo ob 14.30 predavanje o šahu, 20. aprila bo ob 14.30 tekmovanje med dopolnili in popoldanci, 27. aprila bo ob 14.30 počasno tekmovanje za mesec april.

V naslednjih dneh je razpored sledeč: vsak ponedeljek bodo tekmovanja za boljša mesta na jakostni lestvici; vsak torek bo tekmovanje kategorifikov; vsako sredo bo mednarodno prvenstvo šole; vsak četrtek bo mešani turnir; vsak petek bo predavanje in priprava ekip za tekmovanja — vse od 18.30 do 19.30. Stančič

Cigančkov ni v šolo

21. Cigančkov bi na podlagi evidenc občinske skupščine Kočevje moralo letos obiskovati osnovno šolo v Zeljnah. Ob začetku šolskega leta se jih je prijavilo 9, redno pa obiskujejo šolo le štiri. Učiteljci pravijo, da so Cigančki zelo dojemljivi za učenje, vendar pa oni ali njihovi starši zahtevajo, naj jim učiteljci priskrbijo šolske potrebščine. Za enega Cigančka pa zahtevajo celo — hlač, ker brez hlač res ne more v šolo!

Cene v Ribnici in Kočevju

Pretekli ponedeljek so veljale v trgovinah s sadjem in zelenjavo v Kočevju in Ribnici naslednje malo prodajne cene:

	Kočevje (cena v Ndin za 1 kg)	Ribnica
krompir	0,89	0,90
sveže zelje	3,80	4,10
kislo zelje	1,90	3
kisla repa	1,96	2
fižol v zrnu	3,84	4
	do 5,10	
čebula	2,50	2,60
česen	14	14
sojsta	8,20	4,80
	do 10,80	do 10
korenje	2,10	2,20
petrušij	5,10	5,40
ohrovt	—	5
cvrtača	—	4,30
špinaca	—	5,70
jabolka	1,96	2,50
	do 3,38	do 3,90
hruške	5,60	5
pomaranče	4,60	5
	do 4,90	
limone	4,85	5,10
banane	5,80	7,90
	do 7,20	
ribe	3 do 7,55	—
jajca cena za kos	0,38	0,48
	do 0,46	do 0,55



V Zeljnah organizirajo na pobudo prosvetnih delavk vsako leto kulturne prireditve za 29. november, novo leto, 8. marec, 1. maj, ob zaključku šolskega leta in morda še ob kaki priložnosti. Na teh prireditvah najpogosteje nastopajo šolarji, včasih pa tudi domači mladinci in odrasli. Zdaj se že pripravljajo na proslavljanje 1. maja. (Foto: Mohar)

Z DRUGE SEJE OBČINSKE KONFERENCE ZK KOČEVJE

Več mladih delavcev v ZK

Število mladih in delavcev v ZK se je v zadnjih nekaj letih precej zmanjšalo — Sklenili so, da je treba v organizacijo sprejeti več mladih, saj je bila mladina vedno revolucionarna in polna naprednih idej

Druga redna seja občinske konference ZKS Kočevje je bila 28. marca. Na njej so razpravljali o izvrševanju sklepov, sprejetih na prvi konferenci, in obravnavali analizo o sprejemanju, izključevanju in samostojnih izstopih članov ZK.

Analiza o sprejemanju v ZK in izključevanju ter izstopanju iz organizacije je pokazala, da število mladih članov ZK iz leta v leto narašča. Se pred desetimi leti je bilo med člani 29 odstotkov mladih, ob koncu lanskega leta pa jih je bilo le še 4,9 odstotka.

Tudi delavcev je v ZK vedno manj. 1960 jih je bilo 49,5 odstotka, konec preteklega leta pa le še 33,8 odstotka.

Ko so govorili o varokih, da nekateri ne žele postati člani ZK, so ugotovili, da so po-

Plan dela sveta

Svet za družbeni plan in finance občinske skupščine Kočevje je pred kratkim sprejel program dela za leto. V njem predvideva, da bo po zaključku vsakega tromesečja razpravljali o analizi gospodarjenja v občini in o doseganju oziroma izpolnjevanju občinskega proračuna ter posameznih skladov. Razen tega bo razpravljali o premoženjskopravnih in davčnih zadevah, o naje-manju posojil, o poročilih službe družbenega knjigovodstva itd. Letos pa je svet že pripravil predlog občinskega proračuna in finančne skrajne skladov, razpravljali o smernicah gospodarskega razvoja, pripravil več odlokov in drugih predpisov.

DROBNE IZ KOČEVJA

■ ■ ■ Z ZELO LEPIM MESOM vseh vrst so zadnje dni založene kočevske mesnice. Tako vsaj pravijo gospodinjice. Venidar se bojuje, da to ne bo dolgo trajalo. Končno so gospodinjice le dale priznanje domačim mesnicam. Pohvaljeno meso je iz Klavnice KGP Kočevje.

■ ■ ■ KIOSKOV ALI TABEL ZA LEPLJENJE OBJAV za priredavo in propagandne lepake še danes ni po mestu, čeprav so nujno potrebni. Edino tablo, ki je bila ob Rini pri mostu, so podrli delavci, ko so pozimi vozili sneg v Rinsko. Zaj je do danes niso popolnoma namestili. Tudi ograje ob Rini niso popravili, naneslo nje je tam le lesen drog, stebri pa so prevrnjeni. Lepake nabijajo zdaj

po hišnih vratih, pročelih in drevju, kar daje kaj klavno sliko našemu mestu.

■ ■ ■ BAZEN PRED BRONASTIM KIPOM mladenke s piščalko pri samskem bloku je tako zanemarjen in oneažen, da je prava sramota. Otroci brzdajo po mili volji, ne da bi jih kdo opozoril, naj tega ne počno. Čelo staršij mirno gledajo, kako se njihovi malčki zabavajo.

■ ■ ■ DVA NOČNA RAZGRAJACA sta se v sredo ponoči sprehajala po mestu in napravila lep podvig. Prepevaje sta hodila od hiše do hiše in se drla slednom se živji, jednom se mre zato nek ide vraga sves in sta krepko razmetavala piščevinaste smetnjake po pločnikih in ulicah. Ni ju ni motilo, da je bila ura še tri sturnaj. Kako spočita sta bila sjutraj pri delu. Je vprašanje, seveda če sta na delo sploh šla.

■ ■ ■ SKRILASTI PREHOD pred spomenikom iz Trga svobode proti osnovni šoli je med pločniki še tako shojen, da je nevarno. Na njem si prav lahko kdo zlomi nogo. Po tem prehodu gre vsak dan ovesel otrok v šolo in v nje.

Nekaj turističnih

Turistično društvo Kočevje bo skupaj s krajevno skupnostjo razpisalo nagrade za najlepše urejena okna in vrtove. Krajevna skupnost bo prispevala denarne nagrade, turistično društvo pa plakate.

Jamarji bodo aprila spet začeli redno raziskovati jame. Pred kratkim so si kupili džip, s katerim si bodo delo precej olajšali.

Tudi pred letošnjo turistično sezono bo posebna komisija pregledala gostinske obrate v občini. V komisiji bodo predstavniki občinske skupščine in turističnega društva.

Kočevski turistični delavci se še niso odločili, v katero turistično zvezo (dolenjsko ali ljubljansko) bi se vključili. Ugotovili so le, da od ljubljanske doslej niso imeli koristi. Sklenili so, da bodo skušali čimbolj sodelovati z vsemi turističnimi organizacijami, tudi na hrvaški strani Kolpe.

Upravni odbor turističnega društva je na prvi seji po občnem zboru izvolil za podpredsednika Staneta Potiska, za tajnika Marico Rustar, za blagajničarico Katicco Stajdohar. Za predsednika je bil že na občnem zboru izvoljen Karol Rigler. Razen naštetih

sta bila v predsedstvo izvoljena še Stane Trdan in Matija Praznik.

Končno čistilnica

Pred kratkim je Kočevje le dobilo kemično čistilnico; odprta jo je Milena Selan v prostorih za zelenjavno trgovino. Čistilnica je bila v Kočevju nujno potrebna, saj so morali doslej nositi občani oblake čistit v Ribnico ali Ljubljano. V čistilnici očistijo oblačila najkasneje v dveh dneh. Odprta je vsak dan razen nedelje. Zvedeli pa smo, da nameravajo v nekaj mesecih odpreti tudi pralnico, že zdaj pa sprejemajo tudi blago v barvanje.

Letna skupščina rezervnih oficirjev

Na letni skupščini organizacije ZROP mesta Kočevje 29. marca so razpravljali največ o strokovnem izobraževanju rezervnih oficirjev in podoficirjev. Sklenili so, da bodo še pred letošnjim testiranjem, ki bo konec aprila ali v začetku maja, organizirali seminar, na katerem bodo še enkrat preverili znanje, ki so si ga pridobili na letošnjih predavanjih. Seznanili so se tudi s programom izobraževanja v prihodnjih dveh letih. Za novega predsednika so izvolili Špira Zegarca.

Počitniški dom rešuje šolstvo

Uztržek za prodani počitniški dom bo porabljen kot dotacija temeljni izobraževalni skupnosti — Tudi regres za mleko bo

Na zadnji seji sveta za družbeni plan in finance občinske skupščine Kočevje so pred kratkim obravnavali predlog k dopolnitvi proračuna občine za letos. Po tem predlogu naj bi imel proračun za 215.200 Ndin več dohodkov in izdatkov.

Občinska skupščina je namreč pred kratkim prodala »Steklarnic iz Hraštnika« počitniški dom »Jelka« na Bellem križu. Za dom bo dobila 250.000 Ndin, od tega polovico letos. Razen tega bo dobila 10.200 Ndin kot najemnino za ta dom, ki ga je vzel lani v najem SAP. Preostalih 80.000 Ndin dohodkov bo prišlo v občinski proračun, ker bosta letos KGP in posestvo »Sneznika« poravnala polovico že 5 let starih obveznosti na

račun zemljišč in lesa. Preostalo polovico obveznosti naj bi posestvi poravnali predvidoma leta 1970. Ta denar, ki bo mimo doslej predvidenih dohodkov prišel v občini proračun, naj bi bil po sedanjem predlogu porabljen tako: 110.000 Ndin kot dotacija temeljni izobraževalni skupnosti, 80.000 Ndin kot regres za mleko, 25.000 Ndin za odplačilo zemljišča ter starega dela počitniškega doma »Jelka« občini

Piran, ostanek 200 Ndin pa bo porabljen za poravnavo obveznosti iz preteklih let.

Nekateri člani sveta so v razpravi menili, da bi izkupiček za prodani počitniški dom morali spet vložiti kot investicijo na področju turizma in rekreacije; drugi, da naj bi ta denar sicer dali za izobraževanje, a naj bi ga kasneje, ko bo občinski proračun to zmožal, vrnili za investicije v turizmu; tretji pa, da je denar za nakup doma tako šel iz občinskega proračuna in naj se vanj spet vrne. Vsi pa so bili mnenja, da je res žalostno če se mora finančni položaj vzgoje in izobraževanja reševati tako.

Nekaj oprostitev plačila prispevka

Plačila prispevka od sredstev skupne porabe naj bi predvidoma oprostili izplačila za gradnjo nove kočevske šole, asfaltiranje Tomšičeve ceste in ureditev pokopališča padlih borbovcov

Prispevka od sklada skupne porabe v občini Kočevje bodo letos predvidoma oproščena tudi naslednja izplačila: za gradnjo osnov. šole v Kočevju, za asfaltiranje Tomšičeve ceste in za ureditev

grobišča padlih borbovcov v Kočevju. Vse to so dela splošnega družbenega pomena. O oprostitvi plačevanja prispevka, ki znaša v občini najmanj 8,2 odstotka, bo dokončno odločala občinska skupščina na prvi prihodnji seji.

Na seji sveta za družbeni plan in finance, kjer so o tem predlogu razpravljali, so nekateri predlagali, naj bi oprostili plačevanja prispevka še nekatera druga izplačila iz skladov skupne porabe, kot dotacije društvom, otroškim varstvenim ustanovam, šolski in podružnični svoje delovne organizacije, raznim drugim organizacijam itd. Venidar ta predlog ni bil sprejet.

Ze s temi oprostivami, ki so predlagane, bo namreč občinski proračun izgubil 50.000 Ndin dohodkov. To pomeni, da bo občinski proračun dobil letos iz naslova prispevka od sredstev skladov skupne porabe le okoli 29.000 Ndin dohodkov.

Izpad teh 50.000 Ndin iz proračuna bo občinska skup-

Vlom v cerkev

V noči med 27. in 28. marcem je bilo vlomljeno v cerkev v Stari cerkvi pri Kočevju. Odnešana je bila pozlačena monstranca z zlatim vložkom. Za storilca jo izvedejo.

Prvi april

Kot je večina bralcev že sama ugotovila, sta bili obe vesti v okvirčku in poševnem tisku v zadnji številki našega lista prvaprilske potegavščini. Zagrebška NAMA ne bo zidala v Kočevju velike blagovne hiše, pa tudi motorni vlak Kočevje — Ljubljana ni začel voziti.



„Vodilni se boje strokovnjakov“

Vsi se zavedajo, da potrebujejo strokovnjake, ne morejo jih pa dobiti – Reforma zahteva tudi dobre, sposobne in disciplinirane delavce ter samoupravljalce – Vedno manj tatvin in pijančevanja

Pred kratkim smo prejeli nepodpisano pismo šestih članov kolektiva Kovinskega podjetja iz Ribnice. Vsebinska je bila približno naslednja:

Trije ne preveč dobri, a vodilni, so odšli iz podjetja. Zdaj bi potrebovali nove: inženirje, tehnike, ekonomista, sposobnega direktorja (po možnosti inženirja). Boje pa se, da jih ne bodo dobili, sker se vodilni v podjetju boje strokovnjakov. Podpisali se niso zato, ker se boje zameriti vodilnim.

Obiskali smo nekatere odgovorne ljudi v kolektivu in izven njega ter jih vprašali: kako je potekala reelekcija v Kovinskem, kakšen je gospodarski položaj podjetja in zakaj se šest članov kolektiva ni upalo podpisati oziroma povedati svoje mnenje v samoupravnih organih kolektiva ali odgovornim občinskimi organom. Odgovori so bili taki:

Danilo Mohar, sekretar občinske konference ZK: »Naš komite je razpravjal o reelekciji le načelno, ni pa podrobneje obravnaval reelekcije v vsaki delovni organizaciji... Letos smo ugotovili tudi, da je na razpis za direktorja malo prijavljeno... Delovski svet je tisti, ki imenuje direktorja in je tudi odgovoren, da bo izbral najboljšega... V Kovinskem na vodilnih mestih in v upravi ni komunistov. Samo en komunist je član delavskega sveta... Dolžnost članov kolektiva je, da o nepravilnostih razpravljajo na sestankih, naša pa, da jih zaščitimo, če jim kdo zaradi njihovih naprednih stališč hotel škodovati.«

Franc Lapajne, načelnik oddelka za gospodarstvo občinske skupščine: »Služba družbenega knjigovodstva je za lansko poslovanje Kovinskega podjetja ugotovila, da so bili

doseženi slabši gospodarski rezultati kot leta 1966; razveseljivo pa je, da se je kolektiv pridrževal načel ekonomičnega poslovanja, saj je ekonomičnost lani porasla za 6,6 odstotka... Lani jim je manjkalo dela... Tudi disciplina je močno nazadovala. Za prekrške je bilo prijavih 139 delavcev (od skupnih 145), od tega je bilo 118 kaznovanih, 21 pa oproščenih...«

Janez Boiha, vršilec dolžnosti direktorja Kovinskega podjetja: »Za direktorja smo objavili en razpis, za tehničnega vodjo 3 razpise, za komercialista en razpis, zelena uspeha pa ni bilo. Dobili smo le eno prijavo za direktorja in ta je bil tudi izvoljen, čeprav smo kandidate iskali celo prek več zavodov za zaposlovanje in naše zbornice... Dela imamo v podjetju dovolj, manjka pa nam sposobnih ljudi. Zdaj celo sprejemamo v službo kvalificirane delavce, nekvalificiranih pa bomo potrebovali vedno manj.«

Mirko Goršič, računovodja Kovinskega podjetja: »Delovna disciplina je bila včasih pri nas res slaba. Člani kolektiva so kradli: celo 4 okopalnike so odnesli, pijančevali, zamujali delo, neupravičeno izostajali in drugo. Disciplina se je po nekaterih naših ukrepih občutno izboljšala. Vztrajali pa bomo, da bo v bodoče čim boljša.«

Franc Zajc, predsednik občinskega sindikalnega sveta in član kolektiva Kovinskega podjetja: »V našem podjetju je samoupravljanje prišlo do izraza predvsem zdaj, v za ustrešnih pogojih gospodarstva. O naših notranjih napa-

kah smo vedno odločno razpravljali in tudi našim vodilnim nismo prizanesli. Tako smo dosegli, da se je disciplina v zadnjem obdobju precej popravila... Na razpis za direktorja se je prijavih le en kandidat, ki res ni ustrezal vsem zahtevam razpisa. Na prvi seji komisije je bil izid glasovanja 3:3, se pravi, da predlog ni bil sprejet. Šele na drugem glasovanju je komisija osvojila predlog (glasovanje 6:2). Člani delavskega sveta pa so nato na tajnem glasovanju vsi glasovali za predlaganega direktorja. Prav zato anonimni pisni tistega pisma nimajo povsem prav. Strinjamo pa se, da moramo tehnično službo precej izboljšati in tudi za ostala delovna mesta dobiti sposobne ljudi. Seveda bo moral dobro delati ves naš kolektiv in pomagati novemu direktorju, ker bo tako najbolje za vse.

J. PRIMC

S SEJE OBČINSKE SKUPŠČINE V RIBNICI

Proračun bo imel letos težave

Prvič bo občinski proračun brez republiške dotacije, dobila pa jo bo temeljna izobraževalna skupnost

Na zadnji seji občinske skupščine Ribnica, ki je bila 24. marca, so sprejeli proračun občine, ki predvideva 3.106.500 Ndin dohodkov in prav toliko izdatkov; odlok o financiranju vzgoje in izobraževanja ter prioriteten vrstni red gradenj in dograditev šol v občini Ribnica.

Dohodki občinskega proračuna bodo letos predvidoma za 7 odstotkov večji kot lani, kar je planirano precej optimistično. Vendar pa so v razpravi odborniki menili, da bo kljub temu premalo denarja za šolstvo, komunalne dejavnosti, socialno skrbstvo in še marsikje.

Ob sprejemu odloka o financiranju vzgoje in izobraževanja je bila razprava najbolj živahna, saj so ugotovili, da bodo iz občinskih virov zbrali za temeljno izobraževalno skupnost le 1.142.000 Ndin, medtem ko je ta skupnost predložila finančni načrt, po katerem potrebuje za letos 2.337.000 Ndin.

Prav zato so predvideli dotacijo republiške izobraževalne skupnosti v znesku 339.000 Ndin. Tako bo temeljna izobraževalna skupnost dobila letoš, če bo šlo vse po sreči, 2 milijona Ndin.

Odborniki in sestavljavci predloga odloka o financiranju vzgoje in izobraževanja so namreč ugotovili, da bo ribniška temeljna izobraževalna skupnost izpolnjevala pogoje, da dobi dotacijo repu-



Franc Zajc, predsednik občinskega sindikalnega sveta Ribnica, je član kolektiva Kovinskega podjetja. Do nedavnega je bil tudi predsednik delavskega sveta. — (Foto: Primc)

Niso se borili le za svojo občino

Ribniška občina sodi med manj razvite občine, kar jo kljub temu obvezuje, da mora vlagati precejšnja sredstva za socialno skrbstvo, priznavalne borcem NOV in podobne namene. Tako je predvideno za stalne socialne podpore 63.000 ND, za oskrbo za odrasle v domovih 118.000 ND, za družbeno pomoč borcem (priznavalnine) 144.000 ND, za oskrbnino v mladinskih domovih 45.000 ND, za rehabilitacijo invalidov pa 15.000 ND.

Vsekakor bi bilo prav, da bi za družbeno pomoč borcem prispevale tudi tiste občine, ki imajo malo borcev, gospodarsko pa so močne. V ta namen naj bi ustanovili poseben republiški sklad. Iz njega bi potem borcem ali občinskimi skupščinam po določenem odstotku oziroma številu borcev dali oziroma prispevali za priznavalnine. Tako bi breme izdatkov za pomoč borcem nosile vse občine v pravičnem sorazmerju, saj so se borci med zadnjo vojno borili za vsi Slovenci, ne le zase oziroma za svojo občino.

Plemenski sejem bo

Plemenski sejem za rodovniško in nerodovniško živino bo 15. aprila ob 8. uri pri veterinarski postaji v Ribnici. Organizirata ga kmetijska združenja. Vsa prignana živina (krave, telice) morajo ustrezati posebnim pogojem, razen tega mora biti živina zdrava, očiščena itd.

Kdor bo prignal živino na sejem, jo mora prej prijaviti, in sicer najkasneje do 10. aprila pri kmetijski zadruzi. Zadruga bo namreč še pred sejmom sestavila o živini posebne kataloge.

Rasen tega bodo morali vsi rejci, ki žele živino prodati, prinesiti s seboj vse dokumente o njej. Kmetijska zadruga bo namreč na podlagi teh dokumentov že na sejmju izdajala kupcem posebna potrdila o kupljeni živini.

Gradnja šol letos

Prioritetni vrstni red gradnje in obnove osnovnih šol v ribniški občini letos je na zadnji seji sprejela občinska skupščina. Tako bodo letos dokončali osnovno šolo v Ribnici in kupili opremo zanjo; pri šoli v Sodražici bodo urečili pročelje, centralno kurjavo in streševod; razen tega bodo naročili načrte za novo šolo v Loškem potoku. V novi osnovni šoli v Ribnici bo predvidoma jeseni že pouk. Kot kaže, bodo imeli za letošnja dela na razpolago 1.250.000 ND (600.000 ND samoprispevka, 280.000 ND iz splošnega avansa in 370.000 ND posojila). Za dela v naslednjih letih niso sprejeli prioritetenega vrstnega reda.

Prvi april

»Ribniški zobotrebci v prvoaprilska sala, saj so to povedale že same prve črke posamezne vrstičke, ki so dale, če ste jih brali navzdol, PRVI APRIL.

Priznavalnine in drugo

Na nedavni skupščini Združenja borcev Ribnica so razpravljali o različnih problemih, s katerimi so se ukvarjali. Bivši borci in aktivisti postajajo starejši in zaradi bolezni manj sposobni za delo. Iz dneva v dan se večja števila tistih, ki prosijo za priznavalnine. Na skupščini so govorili o nekaterih napačnih občinskih komisijah, saj prejema priznavalnino tudi taki, ki jim spričo dobrega gmotnega položaja ne pripada. Občinska komisija je delila priznavalnine po posebnem odloku. Najbolje bo, da komisija še enkrat pregleda seznam vseh, ki prejema priznavalnine, in ugotovi,

če so med prejemniki tudi taki, ki do nje niso upravičeni.

Na skupščini so govorili tudi o skrbi za bive borce, ki so zaradi starosti in bolezni oslabei in nimajo svolcev. Bili so soglasni, da se morajo zdravstveni pregledi borcev, ki niso zaposleni nadaljevati. Govorili so še o tistih otrocih borcev, ki se nimajo kje zaposliti, o kreditih za obnovo stanovanj, o pralah in prireditvah. Izvolili so novo vodstvo Združenja borcev ter delegate za občinsko skupščino združenja borcev Ribnica.



Ribniški moški pevski zbor pod vodstvom Ferija Pirca bo imel 7. aprila koncert v Loškem potoku (ob 15. uri) in Sodražici (ob 19. uri). Pevci bodo nastopili z istim programom, kot so pred kratkim na uspeli svečani akademiji v Ribnici, se pravi z na novo naštudiranimi narodnimi, umetnimi in partizanskimi pesmimi. (Foto: Mohar)

RIBNIŠKI ZOBOTREBCI

• DOVOZ DO CESTE. ki vodi skozi novo naselje v Ribnici bo potrebno čimprej urediti. Sedaj je z ene strani praktično onemogočen dostop do ceste v dolžini kakih 30 m.

• NA SPUNGERTU V RIBNICI je v zadnjih letih zraslo novo stanovanjsko naselje, ki ima vodo in elektriko, nima pa ceste. Zato bi bilo prav, da bi stanovanjsko komunalno podjetje čimprej zgradilo cesto skozi Spungert.

• NEKDO JE ZAZGAL TRAVO na košencah v bližini vasi Vinice. To se je zgodilo v nedeljo, 24. marca, v večernih urah. Požar je kmalu zajel veliko površino. Če ne bi gasilci hitro posegali, bi lahko prišlo do precejšnje škode. Zato opozarjamo kmetovalce, naj ne zažigajo trave.

• NOVA TRGOVINA Z OBLACILI v Ribnici ima zelo pestro izbiro raznih oblačil. S tem bo brea dvoma zelo ustrezno številnim potrošnikom, ki so doslej hodili nakupovat obleke v Ljubljano in drugam.

• GOSTILNA »PRI TOMSICU« v Nemški vasi postaja vse bolj priljubljen gostinski lokal. Tu točijo pristno pijačo, tudi kuhinja je dobra, cene pa zmerno. Gostilna si je kljub razmeroma kratkem času poslovanja pridobila med gosti dobro ime.

• PRED STANOVANJSKIM BLOKOM ZDRAVSTVENEGA DOMA v Ribnici kaal okolično in dela napoto stara drvarnica, ki jo je zob časa že precej načel. Krajevna skupnost Ribnica je predlagala, da bi to drvarnico odstranili.

• KUHARSKA TEČAJE organizira delavska univerza v Ribnici. Ti bodo predvidoma v Ribnici, Sodražici in še nekaterih drugih krajih. Tečajji bodo dvanajstdnevni a skupno 48 učnim uram. Zabeleženo je, da bi se čimveč gospodinji in dekleti vpisali vanje.

• SEMINAR ZA VODSTVA SINDIKALNIH PODRUŽNIC bo tamese organizirala delavska univerza v Ribnici. O tem so se še pogovorili predstavniki občinskega sindikalnega sveta in delavske univerze. Na seminarju se bodo sindikalni funkcionarji seznanili z nalozami, ki jih imajo sindikati v današnjem dogajanju.



Gozd pri Vinici v ognju

V nedeljo, 31. marca, je ob 20. uri v Mekoti med Vinico in Ziljami zgorelo 7 ha gozda, od tega 2 do 3 ha mladih smrekovih in borovih nasadov. Vzroke požara še raziskujejo.

Svečana zaobljuba na Gričku

V nedeljo popoldne so na Gričku nad Črnomljem svečano zaprisegli vojski domačega garnizona. Pred spomenikom padlim belokranjskim borcem je v imenu občine in organizacij nove vojske pozdravil Milan Malešič, na prireditvi pa so sodelovali tudi pionirji črnomaljske osnovne šole ter gimnazijke v narodnih nošah. Igrala je vojaška godba. AL

Lep uspeh gimnazijcev v Dragatušu

V nedeljo, 31. marca, je razredna skupnost III. letnika črnomaljske gimnazije gostovala s prireditvijo »Mladost, podaj mi krilca na Vinici in v Dragatušu. Na Vinici je bilo le okoli 100 poslušalcev, verjetno zato, ker je bila predstava zgodaj popoldne in ker so imeli že veliko gostovanj, a proti koncu meseca ljudem že zmanjkuje denarja.

V Dragatušu se je občinstvo bolj odrezalo. Po zaslugi osnovne šole, ki je naredila gimnazijcem dobro reklamo, je bila dvorana polna. Poslušalci so zelo tople sprejeli nastopajočih. Vse kaže, da je bila predstava v Dragatušu najboljše, saj je občinstvo zahtevalo kar osem ponovitev. Lahko rečemo, da je občinstvo iz Dragatuša dvignilo nastopajočim moralo in voljo za nadaljnje nastopanje po belokranjskih odrih. S. M.

Vesti iz Adlešič

Na osnovni šoli v Adlešičih je letos 148 učencev, od tega se jih vozi z avtobusom 12. precej pa jih pride v šolo s kolesi. Ob polletju je bil uspeh celotne šole 32,4 odstoten; v samih nižjih razredih je bil precej boljši. Na šoli imajo osem oddelkov, potuje pa osem učiteljev.

Otroci se udeležujejo v izvenšolskih dejavnostih, pri pevskem in dramskem krožku. Ob sta zelo obiskana, saj nastopajo učenci na vseh šolskih proslavah.

Za krajevni praznik so mladinci vaščanom ponovili Linhartovo veseligrro »Zupanova Miola«.

Invalidska športna sekcija

Na željo vojaških in delovnih invalidov je bila v Črnomlju ustanovljena invalidska športna sekcija. Ta bo v prihodnje skrbelo za organizacijo športnih srečanj in športno udejstvovanje članov v kegjanju, streljanju, šahu itd. Ker potrebujejo za delovanje vsaj nekaj sredstev, je sekcija začela zbirati denar pri gospodarskih organizacijah.

Sestanek predsednikov ZMS

7. aprila bo v Črnomlju sestanek predsednikov vseh mladinskih aktivov. Razpravljali bodo o dveh delegatih, ki naj bi črnomaljsko mladino zastopali na kongresu, razen tega pa bodo obravnavali delovni program občinskega komiteja in njegovih komisij.

Dijaki na pragu življenjske odločitve

Kaj bodo postali sedanji dijaki črnomaljske gimnazije? Ne smemo dovoliti, da bi študij na univerzi postal domena bogatejših

Prav je, da danes rešujemo probleme mladih, na katere naletijo, kadar se odločajo za poklice. Nematokrat je v tej odločitvi vsa človekova bodočnost. Prav pred koncem gimnazijskega študija je ta odločitev temeljna misel, ob kateri si mladi dostikrat prvič podrejo upe.

Med dijaki črnomaljske gimnazije sem hotel zvedeti, kaj so šola, dijaki in gospodarske organizacije storili za usmerjanje v poklice. Ravnatelj prof. Janeza Kambiča sem vprašal, kaj je pri tem nare-

dila šola. Odgovoril mi je, da opredelitev posameznih dijakov za študij še ni znana, pač pa da bodo te podatke imeli v drugi polovici aprila. Za kakšno smer študija se bo kdo odločil, pa je mogoče sklepati iz maturitetnih nalog, ki so že končane. Napotil me je k četrtolcem, kjer sem v razgovoru s Petrom Jančanom zvedel več.

Medobčinski zavod za zaposlovanje je sicer izvedel anketo o željah dijakov za nadaljnji študij, vendar je bila ta izvedena že pred novim le-

tom, zato so želje zdaj že malce drugačne.

Pred kratkim so obiskali dijake tudi študentje Belokranjskega kluba in jih v razgovoru seznanili z načinom študija na posameznih fakultetah. Takrat se je pokazalo, da namerava največ dijakov nadaljevati študij na filozofski fakulteti in na pedagoški akademiji. Istočasno so dobili četrtolci tudi publikacijo ljubljanske univerze, ki obravnava visokošolski študij z več vidikov in je dober napotek za dijake. Z načinom izbiranja poklica pa so se dijaki črnomaljske gimnazije seznanili tudi med razgovorom s psihologom iz Ljubljane. Ta jih je opozoril na dejstvo, da so želje posameznikov dostikrat različne od potreb gospodarstva. Jasno je namreč, da delovne organizacije lahko podpirajo samo potrebne kadre, zato je nujno potrebno med delovnimi organizacijami in šolami tesno sodelovanje. Dijaki sicer lahko dobijo na univerzi posojilo za časa študija, vendar s tem nimajo zagotovljenega delovnega mesta, kakor ga imajo stipendiranci gospodarskih organizacij.

PRI ČRNOMALJSKEM BEAT ANSAMBLU

„Je, je, - mi smo mačkice!“

V lanski jeseni so se v Črnomlju zbrali štirje mladinci in ustanovili beat ansambel

Kakor vsak začetek je bil tudi njihov težak. Najprej niso imeli denarja za instrumente; ko pa so si jih le nabavili, niso imeli nikjer prostora, kjer bi lahko vadili. Vendar so tudi to uredili in imajo sedaj trikrat tedensko vaje v kletnih prostorih zasebne hiše.

V ansamblu so naslednji gimnazijci: solo kitaro igra Marjan Hutar, ritem kitaro Miro Doltar, bas kitaro Marjan Vitkovič, bobne pa Srečko Kos. Prvi trije obiskujejo glasbeno šolo v Črnomlju pri prof. Jankoviču, Srečko pa je samouk. Zanimivo je tudi to, da so vsi štirje v različnih letnikih gimnazije.

V Črnomlju pa ne poznajo ansambla pod imenom Mačkice, temveč kot Pussyke.

Pussyke igrajo skoraj vsako soboto na gimnazijskih plesih, njihova prva in doslej najbolj uspela kompozicija pa je »Mrtvac griska daskica.« Pri tej pesmi so sodelovali vsi štirje člani ansambla.

Ansambel se je prijavil na tekmovalje za Zupančičevo nagrado. Če bo na tem tek-

movanju uspel in si pridobil kakšno priznanje, si namerava kupiti nov mikrofon in se en ojačevalec.

Problema dolgih las Pussyke nimajo, pa tudi glasbeno udejstvovanje jih pri študiju ne moti.

M. GOSNIK

Naj ne bo občana, ki ne bi sodeloval!

Nedavno sta se v Kotu pri Semiču združila odbor za popravilo pokopališča in odbor za popravilo krajevnih potov — Ugotovili so, da bodo s skupnim delom lahko mnogo več naredili

Združitve obeh odborov je narekovala nujnost, ker so se dogovorili, da bodo najprej popravili krajevna pota, nato pa obnovili pokopališče oziroma ograjo okoli njega, ki je v razsulu. Pota morajo biti urejena prej, da bodo na pokopališče lahko dovajali cement, pesek in drug gradbeni material.

Ker ima krajevna skupnost Semič lasten drobilec za kamne in pogonski stroj, bo delo precej olajšano. V krat-

kem pa bodo dobili še vrtni stroj, ki si ga bodo vasi prav tako lahko izposojale.

Pri nabavi strojev gre precejšnja zasluga kolektivu tovarne kondenzatorjev v Semiču, ki tudi sicer kaže lepo razumevanje do krajevne skupnosti in njenih potreb.

Združeni odbor je doslej s prostovoljnimi prispevki nabral že okoli 300.000 S din v denarju, materialu, krajev-

Dijaki so sklenili, da bodo v kratkem sklicali posvet s predstavniki gospodarskih organizacij v obeh belokranjskih občinah, da bi se seznanili z možnostmi za stipendije in delovnimi mesti. Delovne organizacije pa bi bile dolžne podpirati mladino iz svojega kraja v njenih prizadevanjih po izobrazbi, saj ne smemo dovoliti, da bi študij na univerzah postal samo domona dobro situiranih otrok iz večjih mest.

JOVO GROBOVSEK

Komunist ne more stati ob robu dogajanj

Aktiv rudniških komunistov postaja delaven — Tri člane ZK so zaradi neizpolnjevanja dolžnosti predlagali za izključitev

Pisali smo, da je bil aktiv komunistov v Rudniku Kanjarica po delavnosti med najslabšimi v črnomaljski občini, pred kratkim pa se je tu marsikaj spremenilo.

Na prvem sestanku so komunisti obravnavali organizacijske zadeve in utrjevanje discipline. Tri člane Zveze komunistov, ki sicer delajo na

Sindikati v predkongresni dejavnosti

Predsedstvo občinskega sindikalnega sveta Črnomelj je na izredni seji razpravljalo o vključevanju sindikata v predkongresno dejavnost. Ker bo kongres predvidoma julija letos, ostaja za temeljite razprave o osnutku resolucije malo časa. Predsedstvo je bilo mnenja, da bodo lahko razprave najbolj učinkovite v okviru posameznih komisij oziroma posvetov. Imenovali so 5 komisij in določili njih vodje, ki so zadovoljni za uvodno besedo na sestankih, kjer bodo predkongresno gradivo obravnavali.

odgovornih delovnih mestih, so predlagali za izključitev, ker svojih dolžnosti do uresničitve programa ZK in statuta 8. plenuma niso opravili.

Komunisti iz Rudnika so razen tega razpravljali še o poslovanju podjetja, ki je zaradi težkih pogojev predvsem zato, ker ima veliko premoženja prodanega, a zanj ne dobi plačila. Njegov glavni odjemalec, tovarna celuloze Pliški, je v pristilni upravi. Da bi podjetje prebrodilo sedanjo krizo, so se člani ZK skupno s samoupravnimi organi zavzeli za odločitev o zmanjšanih osebnih dohodkih, kar je trenutno neogibno potreben ukrep. Menili so tudi, da bi morali v bodoče vso problematiko podjetja obravnavati najprej na aktivu komunistov.

Videti je, da je aktiv v zadnjem času le našel vsebino dela in da se ga je lotil z novim poletom. Ob dejstvu, da razčiščujejo v svojih vrstah z mladežjo, pa je aktiv rudniških komunistov brez dvoma na najboljši poti za učvrstitve organizacije, kakršno predvideva program Zveze komunistov.

Osemletkarji obdelujejo vrt

Na vrtu pred metliškim KOMETOM je že nekaj dni zelo živo. Učenci osemletke se na šolskem vrtu uče praktičnega gospodinjstva pouka. Dečki obračajo in kopljejo zemljo, deklice pa sadijo krompir in drugo zelenjavo.

Z OBČNEGA ZBORA OBČINSKE GASILSKE ZVEZE

Kdo bo gasil, ko že volja do dela upada

Gasilstvo je v črnomaljski občini prišlo v tako resen položaj, kakršnega ne pomnijo — Kdo bo kriv, če bodo morali gasilci golih rok opazovati požar, ki lahko vsak čas izbruhne?

Na občnem zboru je imel poročilo o dveletnem delovanju občinske gasilske zveze predsednik upravnega odbora Janko Banovec, ki je med drugim omenil, da so posamezna gasilska društva na terenu sicer napredovala, vendar največ z lastnim delom in sredstvi.

Razpravljali so tudi o gradnji gasilskega doma v Črnomlju in opremljenosti črnomaljskih gasilcev, ki nikakor ni kos morebitnemu večjemu požaru. Gasilci so prosili za finančno podporo gospodarske organizacije, vendar so naleteli na malenkosten odziv. Nujno bi potrebovali vsaj

7 milijonov Sdin, obljubljen pa imajo komaj milijon. Gradnja gasilskega doma bi radi dokončali vsaj v letu 1969, medtem pa bi morali nabaviti potrebno gasilsko opremo, da bi bili sposobni posejati tudi v požarih na celotnem območju občine.

Predsednik republiške gasilske zveze Metod Rotar je na črnomaljskem občnem zboru dal pobudo za večjo gasilsko manifestacijo v Črnomlju, ki naj bi bila pri-

ČRNOMALJSKI DROBIR

■ SK EN PLES — Aktiv mladine v Črnomlju, ki je zadnje čase začel uspešno delati, je v soboto spet priredil ples v mladinskih sobi. Imenoma sta igrali vojaški ansambel SMB in mladinski ansambel Pussyke. Ples so se poleg domače mladine udeležili tudi mladinci iz garnizona. Zabava je bila prijetna, vse bolj pa pogrešajo večjega prostora za take prireditve.

■ V PONEDELJEK ZJUTRAJ se je po Črnomlju bliskovito razširila vest, da so se zgodaj jutraj začela dela na cestni Črnomeljski Vinici. Ker vsi tako željno pričakujemo gradnjo, sprva ni nihče pomislil na prvi april, šel pa se je izkazalo, da je bila ta vest le potegavščina.

■ ČRNOMALJSKA IGRALSKA SKUPINA PD »Mirana Jarcas bo v režiji sodnika Janeza Kramarica v soboto, 6. aprila uprizorila v Prosvetnem domu Gogoljevega »Revisorja«. Ker je bilo prosvetno društvo že v razsulu, je obnovele dejavnost vsekakor hvale vredna in bo predstava gotovo privabila veliko gledalcev.

■ PRIPRAVE NA JURJEVA NJE se začno v kratkem. Pripravljani odbor se bo 12. aprila sestel ter temeljito pretehtal možnosti za popestritev programa, ki bi doprinesel k večjemu finančnemu učinku. Odbor namerava letos manj potrošiti za reklamo in več za izboljšanje programa, ki naj bi ga obogatila tudi gostujoče folklorne skupine. Sodelovanje je objubil tudi novi občinski mladinski komitej.

Kmetovalci, za delo na polju se najbolje in najceneje oblečete pri

„Delektstil“ ČRNOMELJ

Kot največji problem gasilstva pa so na občnem zboru ocenili dejstvo, da med članstvom upada volja do dela zaradi tolikih finančnih težav. Udeležba je bila v splošnem zelo lepa, pogrešali pa so vabljene predstavnike občinske skupščine. Ker je znano, v kakšnih težavah je gasilstvo nasploh, posebno še črnomaljsko društvo, so spričo resnosti položaja zamerili odsotnost tistim, ki bi v razpravi lahko pomagali z nasveti.

Podarili so 124 knjig

Belsadova sindikalna knjižnica je pred kratkim podarila ljudski knjižnici v Črnomlju 124 knjig: 93 leposlovnih in 31 poljudnoznanstvenih. Podarjene knjige so prišle kot naročene, saj zaradi finančnih težav letos knjižnica ne bo mogla obogatiti svojega knjižnega fonda.

Mladinski plesi vsakih 14 dni

Da bi udeleženci plesnega tečaja v Črnomlju ne prišli iz vaje, je sklenil občinski mladinski komitej organizirati vsakih 14 dni redne mladinske plesne vaje. Ker pa so klubski prostori premajhni za take prireditve, so prosili za ugodnejši prostor — avlo Prosvetnega doma. Zamisel je vredna podpore, samo če bodo plesi pod nadzorstvom in na primerni ravni. K. W.

NOVICE
črnomaljske komune

Bo „ZUHRA“ osvojila potrošnike?

Metliški obrtnik Niko Radman je pred kratkim prijavil svoj izum

Strojni ključavničar Niko Radman je pred 10 leti v Metliki začel svojo obrt, prej pa je bil v Mengšu na Gorenjskem. Precej je potoval po Nemčiji in videl električne blazine za masažo, katerih pri nas še ni bilo dobiti. Zato mu je prišlo na misel, da bi tako blazino izdelal sam. Dolgo je poizkušal, nato mu je uspelo. Prve blazine je izdelal že leta 1964 in jih na preizkušnjo dajal znancem po Metliki, lani pa jih je začel izdelovati bolj na veliko.

Kot pravite, je masažna blazina pod imenom ZUHRA vaš izum. Ali ste ga že patentirali?

— Šele letos sem ZUHRO prijavil patentnemu uradu v Ljubljani. Rekli so mi, da bom moral na odločno čakati morda dve leti, pač pa so mi

zagotovili, da bo medtem izum zaščiten.

— Od kod ime ZUHRA in kaj to pomeni?

— Imena si nisem izmislil sam, pač pa direktor Metalne industrije Ozalj. To podjetje je namreč pripravljeno moje električne blazine spravljati na trg. Kakor mi je omenjeni direktor povedal, pomeni ZUHRA v arabsčini žensko, ki zdravi.

— Ali ima ime kaj zveze z resničnim zdravljenjem?

— Seveda! Blazino je preizkušalo več zdravnikov v Ljubljani in Beogradu. Rekli so, da je dobra za masažo poškodovane hrbtnice, za ublažitev revme, utrujenih nog in zdravljenje išiasa. Nekki beograjski zdravnik je ugotovil, da pospešuje obtok krvi, kar je koristno tudi za

zdrav organizem.

— Koliko stane taka blazina in kje jo je mogoče kupiti?

— V maloprodaji stane ZUHRA blazina 25.800 Sdin, kdor pa se zanjo zanima, jo lahko kupi bodisi pri meni ali pa pri Metalni industriji Ozalj.

R. B.

Smetišče dela sramoto

Za občinsko stavbo v Gradcu, kjer uradujeta krajevni in matični urad, je pravo smetišče. Ljudje menijo, da je najprimernejši prostor za odlaganje odpadkov na občinskem, ker pa je to tik glavne asfaltna ceste, meče navlaka kaj slabo luč na prebivalce Gradca. Baje so o tem razpravljali že na sestankih, a doslej opozorila niso nič zalegla.



Niko Radman, obrtnik iz Metlike, s svojim izumom — električno masažno blazino. — (Foto: R. Bačer)

Cepljenje proti pasji steklini

V mesecu aprilu bo na področju metliške občine obvezno cepjenje proti pasji steklini. Razpored je naslednji: 1. aprila v Podzemlju, Krasincu in Gradcu; 3. aprila na Suhorju, Jugorju in Radovici; 5. aprila bo cepljenje v Metliki. Stroški cepjenja so 1500 SD.

Kdor ne bo pripeljal psa cepit, bo kaznovan z denarno kaznijo do 300.000 SD.

Kar naročijo — vse prodajo

V MERCATORJEVI trgovini v Gradcu prodajajo razen kruha, sadja in zelenjave tudi šolske potrebščine, tekstil, galanterijo in časopise. Največ prodajo živil, nekaj tekstila in sadja. Med časopisi je največje povpraševanje po Anteni in reviji Stop.

Vsak teden jim enkrat pripeljejo meso, trikrat pa zelenjavo. Omembe vredno je, da se ljudje na podeželju zelo zanimajo za zelenjavo, predvsem pa za sadje (banane).

Za kurirčkovo pošto vse nared

Letošnja Kurirčkova pošta se bo na področju metliške občine mudila dva dni, in sicer 19. in 20. aprila. Prvi dan jo bodo metliški pionirji sprejeli od črnomajskih v Gradcu. Nato jo bodo nesli skozi Metliko in Suhor, kjer bo prenočila, naslednji dan pa jo bodo na Jugorju predali Novomeščanom. Občinska zveza Društva prijateljev mladine pripravlja skupno s šolami lep sprejem Kurirčkov pošte tako v Gradcu kot na Suhorju in na Juhorju.

Skoraj 3000 piščancev razprodanih

Na željo kmetovalcev je kmetijska zadruga Metlika nabavila v Senjviški valnici nekaj tisoč piščancev in jih razprodala interesentom po 250 SD. Na suhorskem koncu so pokupili kmetje okoli 3000 piščancev hitro rastočih pasem, v Gradcu pa so jih prodali okoli 2000, nekaj sto pa so jih naročili v Metliki in njeni okolici. Zadruga s prodajo piščancev ni imela nobenega zasluga, zaračunala si je samo prevozne stroške. Naročila se sprejemajo.

Prenovljena Veselica čaka goste

Sredi marca je metliško gostinsko podjetje odprlo svoj lokal Veselica, ki so ga čez zimo preurejali. Vsi prostori so prebeljeni, cesta je lepa, tako da bodo gostje lahko zadovoljni. V tem lokalu nudijo predvsem specialitete na žaru, za kar je poskrbljeno zlasti ob nedeljah. Ker je gostiše na lepi in sončni točki, strežejo že tudi na prostem. Predzadnje nedelje je obiskalo Veselico toliko ljudi, da je za nekatere celo zmanjkalo posrta.

27. marca prvi kopalci v Kolpi

Letošnja zgodnja pomlad, posebno pa še nedelja, kakršna je bila 23. marca, je privabila h Kolpi v Metliki nekaj najboljših pogumnih mladih ljudi. Ta dan se jih je precej že sončilo, nekaj posameznikov, domačinov in Hrvatov, pa se je celo spuščilo v Kolpo. Tako zgodnje sezone v Metliki že dolgo ne pomnijo.

Metliški odborniki so proračun zavrnil

Ne iz nasprotovanja, pač pa zaradi odgovornosti so na petkovi občinski seji v Metliki zavrnil predlog letošnjega proračuna

Petkova občinska seja v Metliki je bila sklicana zadnji hip, tako da odbornikom niti niso mogli poslati pismene nega materiala za predlog letošnjega proračuna, zato ga je na seji obrazložil podpredsednik skupščine Slavo Prevajšek. Povedal je, da so naredili pet osnutkov, preden je sestavljamcem proračuna uspelo spraviti v sklad dohodke z izdatki, ob tem pa so pustili v celoti odprto vprašanje financiranja šolstva in borbovskih zadev. Še zdaj ni znano, koliko bo za te dejavnosti mogoče dobiti dopolnilnih sredstev iz republiških virov.

Osnutek proračuna znaša 301.823.000 Sdin dohodkov in prav toliko izdatkov, medtem ko so realne potrebe porabnikov proračuna dosegle vsoto 504 milijone Sdin. V dohodkih je proračun nekoliko napet, pri izdatkih pa so morali črtati vrsto zadev, ki jih je občina prej financirala, letos pa jih ne bo več mogoče.

Pri obrazložitvi posameznih postavk smo slišali, da bo zaradi pomanjkanja denarja letos trpelo zlasti delo medobčinskih služb in pa delo družbeno-političnih organizacij ter društev, čeprav so slednjim letos namenili nekaj več sredstev kot v letu 1967.

Po daljši razpravi so odborniki predlog proračuna soglasno zavrnil. Poudarili pa so, da zavrnitev proračuna

na ne pomeni demonstrativnega sklepa, temveč so se zanj odločili zaradi odgovornosti, ki je ni mogoče prevzeti. Če ne bo mogoče dobiti toliko dopolnilnih sredstev iz republike, na kakršne zdaj v Metliki računajo (čeprav brez kakršnihkoli obljub), bo treba sedanje postavke proračuna še znižati in zagotoviti denar za borbe in šolstvo ali pa sklepati o

najetju kredita, kolikor bi ga pri banki sploh dobili.

V nadaljevanju seje so razveljavili odlok o občinskem prometnem davku, s katerim so prej oprostili hotelsko gostinsko podjetje plačevanja tega prispevka; medtem so namreč ugotovili, da ta sklep ni zakonit. Odborniki so tudi izglasovali predlog, naj se pristojnosti skupnosti otroškega varstva prenesejo

na temeljno izobraževalno skupnost, dobili so informacijo o težavnem položaju domačega foto-kino podjetja in razpravljali o nekaterih premoženjskopравниh zadevah.

Ker pa je bila na seji udeležba odbornikov zelo slaba, so na predlog predsednika občinske skupščine Petra Vujčiča sprejeli sklep, da bodo od vseh odsotnih zahtevali pismena pojasnila, zakaj se seje niso udeležili. Te izjave bodo na prihodnji seji prebrali.

PONOVO TEŽAVE PRI FOTO-KINO PODJETJU

Izguba zaradi prevelikih dajatev

Na občinski seji sprejeto priporočilo gospodarskim organizacijam, naj z reklamo pomagajo domačemu foto-kino podjetju, sicer bo Metlika izgubila se to skromno kulturno razvedrilo

Zaradi sprememb v predpisih so mnoga kino podjetja, zlasti manjša, že lani začela v težave, ker morajo 20 odstotkov denarja od prodanih vstopnic odvajati za jugoslovansko kinematografijo. Razen tega so v zadnjem času močno porasli tudi stroški za najemnine filmov in predfilmov.

Metliško kino podjetje je lansko poslovno leto zaključilo s 308 tisočaki izgube, izračunali pa so, da bo letos izguba dosegla gotovo en milijon šest tisoč S din. O tem je podjetje obvestilo skupščino in opozorilo, da bo treba kino podjetje ukiniti, če

ne bo mogoče zagotoviti kritične vnapije planirane izgube.

Na zadnji občinski seji so odborniki zavzeli stališče, da kino podjetje v nobenem primeru ne bi smeli ukiniti, saj predstavlja obisk filmskih predstav zlasti za občane z nižjim standardom, ki nimajo televizije, glavno in čestokrat tudi edino razvedrilo. V razpravi so predlagali, naj uprava kina razmisli o minimalni podražitvi vstopnic, hkrati pa skuša zainteresirati domača podjetja za plačano reklamo svojih izdelkov. Prav tako so pozdravili predlog odbornice Silve Dular, naj kino podjetje v odgovoru s sin-

dikalnimi podružnicami večjih kolektivov organizira obisk kvalitetnih kino predstav za sindikate.

Poseben problem v sklopu težav metliškega kina pa je tudi neakustična dvorana, ki je vrh vsega še slabo opremljena. Upravnik kina tov. Mihečič je med drugim povedal, da je projektor preobremenjen, in če bi se pokvaril, kolektiv nima denarja za popravilo.

Razprava o tem je bila končana z ugotovitvijo, da bo treba že letos razmisljati o gradnji nove, kulturnejše dvorane, medtem pa naj bi kino poslovalo po starem, s pomočjo dohodka od reklame.



Solarji metliške osemletke sami urejajo okolico šole. Fantje so velike skale kotlili po hribu navzdol, nato pa jih na igrišču spravljali na kup, od koder jih je odpeljal traktor. Medtem ko so premikali skale, tudi smeča ni zmanjkalo.

(Foto: R. Bačer)

Kdo je kriv?

Občinska skupščina v Metliki in sanitarna inšpekcija oddelka za medobčinske inšpekcijske službe v Novem mestu sta se dogovorili, da bo tudi na področju mesta Metlika izvedena deratizacija, to je uničevanje miši in podgan, ki delajo vse večjo gospodarsko škodo in lahko povzročijo tudi nevarno epidemijo. Sklenjeno je bilo, da bo deratizacijo izvedel zavod za zdravstveno varstvo iz Maribora, in sicer v dneh od 1. do 3. aprila 1968.

Preden se izvede uničenje podgan, pa je seveda treba opraviti nekatere varstvene ukrepe, predvsem poskrbeti, da kokoši, psi, mačke in druge domače živali ne pridejo do strupa ali pa v stik s poginulimi podganami. Te preventive pa v Metliki ni bilo in ljudje so zvedeli za deratizacijo, ko je bila ta že opravljena. Z dopisom so bila obveščena le nekatera podjetja, pa še tu je pisalo da bo deratizacija opravljena v dneh od 1. do 3. aprila. V revnici pa so jo izvedli člani mariborskega Zavoda za zdravstveno varstvo že 29. marca. Posledica tega so poginule kokoši in mačke. Ljudje bodo zahtevali odškodnino! Kdo je kriv da lastniki malih živali in Metličani nasploh niso bili o deratizaciji pravočasno obveščeni?

Oglašujte v DL!

SPREHOD PO METLIKI

IGRALSKA DRUŽINA PROSVETNEGA DRUŠTVA in mladinski aktiv tovarne BETI v Metliki ški gadjes. Imajo tri kitare in nastudirala Borove Razgance, in se 17. marca uspešno predstavila domačemu občinstvu. Zadnje nedelje popoldne so mladi igralci gostovali v Draščih, zvečer pa na Suhorju. V Beli krajini nameravajo s to igro obiskati še Semč, Dragatuš in Vinico.

STIRJE METLIŠKI MLADINCI so na pobudo domače mladinske organizacije osnovali beat ansambel in mu nadehli ime Metliški gadjes. Imajo tri kitare in boben, čakajo pa še na tovariša, ki je zdaj pri voljkih in bo igral na električne orgle. Ta je po polkicu muzik in bo prevzel tudi vodstvo ansambla. — Mladim godbenikom je občinska skupščina odstopila odslužene zvoničke nekdanje razglasne postaje. Te so fantje popravili in bodo služili tudi za ozvočitev drugih javnih prireditelj. Novi ansambel, ki bo v ritmu beata poskušal igrati tudi belokranjske ljudske pesmi, se bo verjetno občinstvu predstavil že letošnje poletje.

MEDTEM KO SO METLIŠKE glavne ceste in parči še kolikor toliko vzdrževani, pa je pot na Obrh pravo smetišče. Zlasti breg proti Obrhu kaže obupno podobo. Ljudje brez najmanjšega čuta za lepoto narave mečejo po bre-

gu razbito porcelanasto in lončeno posodo, steklo, staro obutev, pločevinaste kante itd. Celo polvinilaste vrečke, ki bi jih zlahka sežgali doma v štedilniku, razmetavajo vsenokrog, da jih veter obesa po drevju in grmovju. Vse prej kot lepa podoba za Metliko, ki naj bi bilo celo turistično mesto! Ali se res ne bo dalo takim brezovščinem in uničevalcem naravne lepote stopiti na prste?

PRAV OB TEJ POTI na Obrh so pred kratkim neznani alikovalci na škarpah v dolžini več metrov razbil in odtrgal betonski polkrožni zaključek in ga vrgli pod breg. Tako je tudi tu vandalizem slavil svoje razdiralno delo.

PRIJATELJSKA ROKOMETNA TEKMA je bila v nedeljo, 31. marca na Pungartu v Metliki, in sicer med rokometničami metliške osnovne šole in učenkami polklične šole tovarne BETI. Zmagale so tekmovalke osnovne šole z rezultatom 10:4.

metliški tednik

Izvozni iztržek industrije v februarju

V letošnjem februarju je industrija novomeške občine izvozila za 378.024 dolarjev izdelkov ali za 8 odstotkov več kot v istem obdobju lani. V primerjavi z lanskim februarjem se je izvoz na konvertibilno področje zmanjšal za 1 odstotek. Največji izkupiček na mednarodnem trgu je imela v februarju IMV z iztržkom 180.647 dolarjev, kar je za 150 odstotkov več kot leto dni prej. IMV je lani v februarju prodala za konvertibilno področje za 67.399 dolarjev izdelkov, letos v istem obdobju pa za 154.096 dolarjev oziroma za 129 odstotkov več. NOVOLES je v tem času prodal na mednarodnem trgu za 131.543 dolarjev izdelkov ali za 81 odstotkov več kot februarja pred letom, medtem ko se je njegov izvoz na konvertibilno področje povečal za 79 odstotkov. Obično je bil februarja povečan izvoz OPREMALESA, saj je iztržil kar za 207 odstotkov več kot lani. NOVOTEKS je v februarju dosegel le 1 odstotek izvoza ispred enega leta.

Pogovor z obrtniki

Novomeška uprava za dohodke je 21., 22. in 25. marca sklicala gostince, avtoprevosnike in druge obrtnike na pogovor o novih predpisih o prispevkih in davkih občanov ter predpisu o obveznem vođenju poslovnih knjig za zasebne obrtnike.

Za urbanistični načrt

V šentjernejcu že nekaj časa merijo po dolgem in počez za urbanistični načrt, ki bi moral biti na-rejen že do konca marca. Ljudje pravijo, da je malo verjetno, da bi načrt tako hitro napravili. Slišati je, da bi bili zadovoljni, če bi bil načrt na-rejen do konca leta.

POLDE MIKLIC

Knjižnica in kino

Na skupščini prosvetnega društva »Maks Henigman« v Dolenjskih Toplicah 20. marca so ugotovili, da delujeta predvsem knjižnica in kino, pa tudi ti dve dejavnosti nista brez problemov. Predvsem ima društvo premalo denarja za nakup novih knjig in popravilo kinoprojektorja. Knjižnica je zbrala iz izposojevalnice »toliko« denarja, da je lahko kupila le dve novi knjigi. Zaradi denarnih in drugih težav tudi društveni odbor nima prave volje do dela.

D. G.

V nedeljo izredna konferenca ZMS

»Mladina v vlogi samoupravljalca« bo naslov osrednje razprave na izredni konferenci ZMS Novo mesto v nedeljo, 7. aprila, ob 8.30 v sindikalni dvorani na Društvanju v prihodnjih dveh letih. di tri delegate za VII. kongres ZMS.

»OBRNIK« NOVO MESTO

Športniki in športna društva!

Vse vrste športnih potrebščin in športnih dresov dobite v športnem oddelku nove Obrtnike poslovalnice NOVA MODA na Cesti komandanta Staneta.

Sprejemamo tudi posebna naročila.

NOVOMEŠKA KOMUNA

„Ne gori moje, ampak državno!“

Erjavco iz Velikega Podlubna: »Domov sem šel z ožganimi škornji in hlačami« – Se je za naše gozdove spet pričelo uničujoče obdobje?

V nedeljo, 31. marca, okoli 13. ure, je začel goreti gozd pri Šurlovi zidanci na Ljubnem. Ogenj je zajel okoli 3 hektare listavcev. Požar so pogasili prebivalci iz Stranske in Birčne vasi ter Uršnih sel s pomočjo novomeških gasilcev.

»To popoldne smo mnogi delali v vinogradih. Jaz sem imel opravke na brajdi, mor-da kakšnih 300 metrov od Šurlove zidanice. Lastnica je doma v Lakovnicah pri Stranski vasi. Nenadoma sem začel gledat dim in zaslišal bučanje ognja. Mislim, da go-ri zidanica, zato sem takoj vse pustil in stekel proti Šurlanovi zidanci, je pripovedoval Anton Erjavec iz Velikega Podlubna, kurjač na železnici.

»Ljudje božji, zakaj vendar ne gasite! – sem jim rekel. – Saj ne gori moje, ampak državno! – je bil odgovor. Z zadnjo sopo sem stekel k cerkvi sv. Vida in pričel na vso moč biti plat zvo-na.

Kmalu je priteklo Jože Be-le in za njim še Franc Hrovatič, oba iz Stranske vasi, pa še Franc Hren iz Ljubna, je nadaljeval Erjavec. V ne-kaj minutah se je zbralo oko-

li 30 ljudi. Ženske so odgrabile listje, hojo in drugo su-hljad, moški pa smo delali varnostni pas.

Boj z ognjem je trajal skoraj štiri ure. Domov sem šel z ožganimi škornji in hlačami.«

■ Istega dne kot na Ljubnu je gorelo v Gaju nad Pieterjam. Pogorelo je 20 arov gozda. Gasilci in prebivalci so požar uspešno pogasili. Go-reti je začelo ob poti, zato domnevajo, da je ogenj pov-zročil malomarno odvrženi cigaretni ogorek.

■ Pet dni prej je zgore-lo 2 ha gozda pri Velikem Podlubnu. Požar se je razš-ri-l s senožeti ob gozdu, kjer naj bi bila neka deklica zaž-gala suho travo. Škodo so oce-nili na 2000 N din.

■ V petek, 29. marca ob 13. uri, je v Prečni pogorelo Mariji Sulc hišno ostrešje, prekajeno meso, mast in dru-go. Med gašenjem se je ope-

kla Amalija Vodnik. Domne-vajo, da je ogenj povzročil otrok, ki naj bi se bil igral z vžgalicami.

Pripravnništvo v KRKI - nič novega!

Trenutno imajo 18 pripravnikov, letos pa jih bodo vzeli še 10

Delovno skupnost novomeške tovarne zdravil »Krka« sestavlja tudi 18 pripravnikov: 13 s srednjo, 1 z višjo in 4 z visoko izobrazbo. Letos bodo vzeli še 10 pripravnikov. Obvezno so postali pripravniki tudi vsi Krkini študenti, ko so končali študije.

V tovarni zdravil so pri-pravnništvo uvedli že leta 1960 in je od tedaj nenehno v praksi. Vodja kadrovskega oddelka Slavko Vidmar je po-vedal, da ima Krka vsaj na-lovico takih strokovnjakov, ki so v tovarno prišli kot pri-pravniki. Zato je tudi njihova povprečna starost le okoli 30 let.

Vidmar je povedal, da mo-

ra vsak pripravnik v Krki temeljito spoznati delovno območje, preden dobi posebno zadolžitev. Obvezno pri-pravnništvo traja eno leto.

Znižane takse za avtomobile

Občinska skupščina v No-vem mestu je 28. marca zni-žala komunalne takse za zasebna motorna vozila. Nova taksa za osebne avtomobile je za 50, za prikolice pa celo za 75 odstotkov manjša od tistih, ki jih je določal dosedanji dober me-ec ve-ljavni odlok. Z novim odlo-kom je občinska skupščina uskladila ustrezne takse s taksami v sosednjih obči-nah.

Danes predavanje Bogdana Osolinika

Danes ob 17. uri bo v dvorani sindikalnega doma v Novem mestu predaval tovariš Bogdan Osolinik o sestanku komunističnih partij v Budimpešti, o dogodkih v Pragi in o drugih aktualnih politič-nih dogodkih po svetu. Predavanje je za komuni-ste obvezno!

Še ena pot popravljena

Prebivalci Vrhovega Dol-njega in Gornjega Križa in Vrha pri Križu so s sodelo-vanjem novomeškega GG in žuzemberske krajevne skup-nosti popravili pot od Be-lega grahna do odcapa za Gornji Križ in Vrh pri Kri-žu. Gozdno gospodarstvo je opravilo vrtnala in minerska dela, krajevna skupnost je dala 51 m³ peska in plačala prevoze peska, vaščani pa so brezplačno delali 1.060 ur. Pot je zdaj prevozna tudi za osebne avtomobile.



Slavko Vidmar: »Pripravnike dobimo predvsem prek zavodov za zaposlovanje. Z novomeškim zavodom dobro sodelujemo že več let. V njem pripravnike tudi testirajo.«

Upravni odbor lahko dobre-mu pripravniku odobri kraj-šo pripravniško dobo, vendar najmanj za šest mesecev.

Zanimivo je tudi, kako so v Krki rešili nagrajevanje pripravnikov. Že dalj časa imajo urejeno tako, da prejema inženir začetnik osebni dohodek tehnika, tehnik začetnik pa osebni dohodek kvalificiranega delavca. Ko pripravnikom mine pripravniška doba, so nagrajevani po pravilniku o delitvi oseb-nih dohodkov.

V Krki pripravništvo prav-zaprav ni nič novega in bo tudi pravilnik o pripravništvu, ki ga morajo napraviti na podlagi zveznega zakona, le trdnjša uzakonitev tega, kar že imajo in izvajajo.



»MUCKE PA NE!« se je ustrašil mali lastnik, ko so te dni strokovnjaki KEMOCIDA iz Slovenske Bistrice nastavliali strupene vabe škodljivim glodalcem po novomeških kanalih in zanemarjenih dvoriščih. (Foto: Darko Pavlin — tretja nagrada za fotografijo tedna)

Delavnost, vredna posnemanja

Krajevna organizacija RK v Gotni vasi ima 322 članov, ki se odlikujejo po delavnosti. V letošnjem letu so organizirali v okviru »Sole za zdravje« 5 dobro obiskanih predavanj. Predavali so zdravstveni delavci iz Novega mesta.

Krajevna organizacija RK Gotna vas je poskrbela tudi za uresničevanje letošnjega plana članov, začeli pa so tudi z zbiralnno akcijo za letovanje socialno ali zdravstveno šibkih otrok.

Občan — žoga med ObS in stanov. podjetjem

Bodo lastniki garaž na Mestnih njivah kaznovani zaradi »gradbenega prekrška«, ki ga niso zakrivali? – Je Podjetje za stanovanjsko gospodarstvo in urejanje naselij čisto brez krivde, da stoji garaže na nasutem in mokrem terenu? – Lastniki garaž naj bi bili kaznovani, kaj pa tisti, ki so jim omogočili uporabo garaž? – O jezi v enem izmed najbolj neurejenih stanovanjskih naselij v Novem mestu

Zaradi garaž na Mestnih njivah v Novem mestu je bilo lani (pa tudi že prej) prelitega vsaj pol sodčka črnila. Potem, ko so že stale, so jih mnogi poimenovali stoboriščes, saj na zunanji zares spominjajo na vrsto pustih barak, ki kvarijo podobo tudi sicer zares še neurejene velike stanovanjske soseske, v kateri zdaj še tretje leto živi menda nekaj nad tisoč ljudi.

Lastniki že lani plačanih (a precej dragih!) garaž so prejšnji mesec dobili od oddelka za upravnopravne zadeve pri ObS Novo mesto pisma s takole vsebino:

»... ODLOČBA: vsem investitorjem... grupe garaž na Mestnih njivah v Novem mestu se zaproseno uporabno dovoljenje za garaže začasno ne izda. Investitorji so dolžni, da uredijo odvodnjavanje meteorne vode od cele skupine garaž in da izvrše zunanji omat na vseh garažah enotno. — Pomanjkljivosti so dolžni odpraviti do 1. 5. 1968. OBRAZLOŽITEV. Investitorji... grupe garaž na Mestnih njivah v Novem mestu so po-verili izgradnjo garaž v izvršitev SGP Pionir

Novo mesto, ki je delo opravilo skladno s predloženo dokumentacijo. Za garaže je bil namreč napravljen ustrezen zasadilni načrt. Podjetje za stanovanjsko gospodarstvo in urejanje naselij Novo mesto pa je odkupilo zemljišča in se s pogodbo zavezalo pripraviti za vse investitorje dokumentacijo in urediti ter pripraviti zemljišče.

Pri tehničnem pregledu dne 20. 2. 1968 pa je bilo ugotovljeno, da pri garažah še ni poskrbljeno za odvodnjavanje terena in da garažam manjka zunanji omet. S tem ni poskrbljeno za primeren izgled v novem naselju, niti za zaščito betonskih votlakov garaž, ki bodo zato hitreje propadali, in ker obstoji nevarnost, da bi posameznik pristopil sam k izvedbi zunanje ometa, saj ga je pri vsaki garaži le cca 1 do 2 m², bi lahko nastala zelo pisana slika, če se to delo ne bi izvedlo enotno, kar pa bi kaznilo izgled novega naselja. Za odvod meteorne vode pa je po sklenjenih pogodbah dolžno poskrbeti Podjetje za stanovanjsko gospodarstvo in urejanje naselij, ki se je obvezalo predati graditeljem urejeno zemljišče.

V tehničnem pogledu glede kvalitete opravljenega dela ni posebnih pripomb. Lastniki garaž, ki so naročili tudi izdelavo tlakov v garažah, so verjetno razočarani, ker se tla dvigajo (posledica zime). Ta težava bo kasneje manjša, če bo poskrbljeno za odvodnja-vanje. Zato ni možno ugotoviti, da je to

napaka izvajalca del SGP Pionir, ki bi jo bil dolžan sam odpraviti, marveč je to krivda predvsem na pomanjkljivem odvodnjavanju, delno pa na neustreznih tleh.

Končno se še pripomni, da bo po preteku roka za odpravo pomanjkljivosti opravljen kontrolni pregled in bo zoper lastnike garaž predlagana uvedba postopka za gradbeni prekršek, ker uporabljajo garaže brez izdanega uporabnega dovoljenja, če pomanjkljivosti ne bodo odpravljene.

Izdaja odločbe je s tem zadostno utemeljena...

Morda je »izdaja odločbe« z gornjim naštevanjem za občinski oddelček za upravnopravne zadeve »zadostno utemeljena«, vendar so stvari v življenju dostikrat različne od odločb in papirja. Lastniki garaž se sprašujejo, če so res dolžni opraviti dela, ki bi jim že davno moralo urediti po podpisanih pogodbah novomeško Podjetje za stanovanjsko gospodarstvo in urejanje naselij! To podjetje je bilo s pogodbo zadolženo, da pripravi vso potrebno dokumentacijo in da zlasti tudi uredi in pripravi zemljišče. ObS zdaj sama ugotavlja v opisani odločbi, da bi moralo podjetje predati graditeljem »urejeno zemljišče«. Lastniki garaž se sprašujejo, če ObS sama nima dovolj moči, da pritisne na to podjetje in zahteva od njega uresničitev pogodbe — namesto tega pa (tako vse kaže) kliče na pomoč lastnike garaž, da naj »poskrbe za pravilno odvodnjavanje terena«.

Higienska akcija v tednu RK

Dne 29. marca je izvršni odbor občinskega odbora RK v Novem mestu razpravljalo o delu v tednu RK od 5. do 11. aprila. Dogovorili so se, da bodo v tem času v šolah in krajevnih organizacijah prirejali predavanja, v mestu in drugih naseljih pa izvedli higiensko akcijo. V njej bodo sodelovale komunalna, zdravstvena in inšpekcijska služba. Namen akcije je očistiti mesto in naselja nepotrebne navlake (smeti, odpadkov itd.). Posebno nalogo bodo dobili hišni sveti, ki naj bi poskrbeli predvsem za ureditev hišnih okolij. Izvršni odbor je predlagal za odlikovanje 24 članov, ki so najmanj deset let aktivisti RK.

Popravilo le obliž

Pred dnevi so vaščani Präpreč pri Gor. Straži popravljali cesto proti Potoku. Razsuli so več kub. metrov gramoz in obsekali meje ob cesti. To popravilo pa je komaj zadosten obliž za cesto, ki je že več let precej razdrta. Predvsem bi bilo potrebno urediti še pot skozi vas, saj je ob dežju zaradi debele plasti blata skoraj neprehodna.

Mala šola v Šmarjeti

Malo šolo v Šmarjeti obiskuje 35 otrok. Razdeljeni so v dve skupini. Pouk imajo dvakrat na teden, poučujeta pa jih dve učiteljici.

IZ NOVOMEŠKE PORODNIŠNICE

Pretekli teden so v novomeški porodnišnici rodile: Marija Gregorič iz Velike Lahnje — Margareta, Terezija Mantelj iz Vrha — Jožeta, Marija Kremesec iz Rožalnice — Antona, Franciška Jakše iz Sela pri Otovcu — Jožka, Slavka Sašek iz Stopič — Darinko, Slavka Bučar iz Mačkovec — Avgusta, Andreja Zagorec iz Kostanjevice — Blaža, Nada Novak iz Brblina — Roberta, Dragica Prosenik iz Metlike — Majo, Ljubica Bračun iz Krškega — Franca, Danica Bevc iz Debenca — Leopolda, Lidija Ljubi iz Muhaberja — Božjana, Zalka Povše iz Svržakov — Jožeta, Reška Fir iz Gradca — Tadeja, Anica Vidmar iz Trebnjeva — Petra, Marija Bračun s Podturna — deklico, Marija Jurčič iz Zdinje vasi — dečka, Marija Kobe iz Sodavce — deklico, Vida Kerma iz Dolnje Nemške vasi — deklico, Cilka Blatnik iz Rožanca — deklico, Matilda Beris iz Gornjega Globodola — deklico, Ana Novak iz Podgore — dečka, Marija Jaki iz Brinja — dečka, Marija Luzar iz Petrovo vasi — dečka, Jožica Kokak iz Ločne — deklico, Ivica Ošir iz Nove Rese — deklico, Slavica Stubičar iz Malega Lesča — dečka, Nežka Kastelec s Pristave — deklico, Terezija Muhlič iz Dolenjskih Toplic — deklico, Alojzija Cesar z Rdečega kala — deklico.

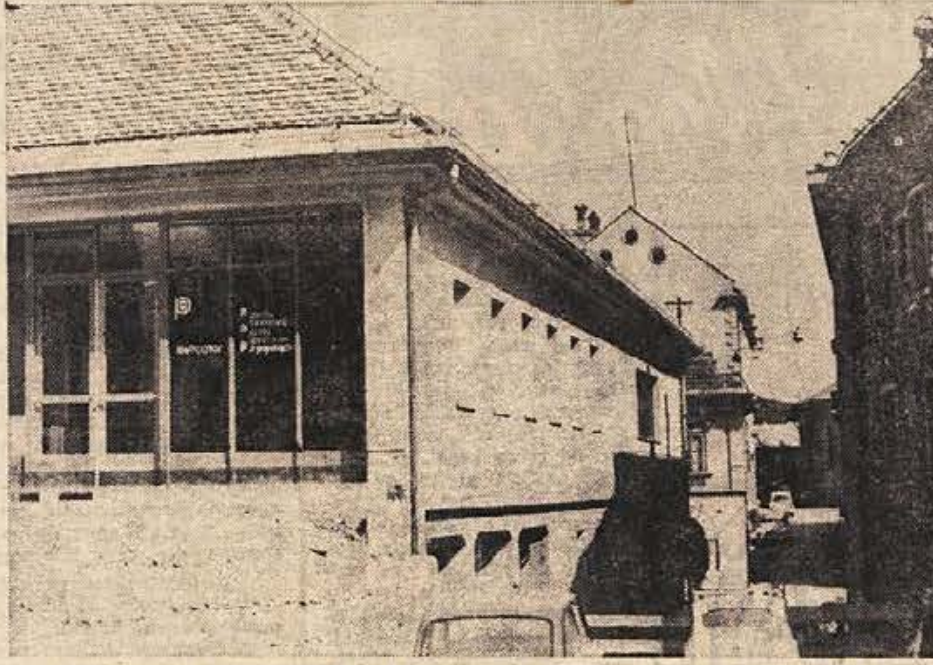

Veletrgovina MERCATOR iz Ljubljane je odprla v Novem mestu novo prodajalno pohištva in opreme za dom in gospodinjstvo. Trgovina je v novem poslopolju poleg zavarovalnice, vhod pa je iz tržnice. Lokal ima 270 m² prodajnega prostora, investicija pa je bila 60 milijonov Sdin. Z okusnimi napisi je vhod opremil atelje Forma nova. (Foto: M. Vesel)

Ognji za 10-letnico

V ponedeljek, 1. aprila zvečer, so na novomeškem Marofu, v Mačkovecu, Karteljevem, na Otočcu, Trški gori in v Beli cerkvi zagoreli taborni ognji v počastitev dneva mladinskih delovnih brigad in 10-letnice začetka del na avtomobilski cesti. Na Marofu se je zbralo več kot 100 mladincev in mladink iz srednjih šol in delovnih organizacij. Pevski zbor je zapel nekaj pesmi, nato pa je bilo krajše rajanje ob ognju.

Približno ravnotežje

Industrijske delovne organizacije v novomeški občini so ob koncu februarja štejele 5.816 zaposlenih. V primerjavi z lanskim februarjem se je zaposlenost povečala za 2 odstotka, v primerjavi z lanskim povprečjem pa je za 1 odstotek manjša. Delovna sila se je zmanjšala predvsem v vseh treh obratih ISKRE, povečala pa zlasti v LMV, tovarni zdravil KIKKA, NOVOLESI in NOVOTEKSU. Zaposlovanje je v približnem ravnotežju z odpuščanjem delovne sile.

V treh dneh očisti oblačila neprekinjeno odprta kemična čistilnica nasproti prodajalni BOROVO.

GALEB
ANTON OBERC

Novomeška kronika

■ CIRIL JARNOVIC, računovođa pri MERCATORJEVI poslovni enoti STANDARD, je tisti diplomant mariborske komercialne šole. Končal je knjigovodstveni in finančni oddelek. Diplomno so mu podelili 30. marca, ko je dobilo diplomne še 59 diplomantov VKS.

■ ZA TEDEN ZDRAVJA bo dr. F. Kosce 17. aprila predaval o boleznih srca in ožilja.

■ RADIOSEVIS SO PRESELLI v soboto iz Dilanševе ulice na Novi trg (na avtobusni postaji).

■ GOSTINSKI PLES maturantov novomeške gostinske šole bo v soboto, 13. aprila, v novi restavraciji na Otočcu. Igral bo ansambel Dehors, pel pa bo Pero Dimitrijevič. Rezervacije so napredaj v restavraciji na Bregu.

■ OKOLIŠI SO GEMZARJEV se vsak četrtak popoldne odpravijo z avtobusom na fizikalna predavanja v Ljubljano. Predavanja, namenjena srednješolcem, bodo trajala šest tednov.

■ PREJŠNJI TEDEN so spet začrtali paritricca na Glavnem trgu. Komunalno podjetje pa je zakrpalo asfalt pred gimnazijo na Cesti herojev.

■ PLESKARI SO IMELI prejšnji teden veliko dela. Na novo so prebelili recepcijo in vse spodnje prostore v hotelu Metropol ter Bejramovičevem siscicarnu.

■ RDECI DECKI, iz Maribora so v nedeljo zvečer gostovali v Domu kulture na Prešernovem trgu. Vstopnina za koncert je bila primerna, klub temu pa ni bilo prehudega navala.

■ CISTERNO ZA KURILNO gospodinjstvo ogle je več dni vkopujejo poleg benolske črpalke ob Cesti herojev.

■ ZELO ZIVAHNO JE BILO v ponedeljek na novomeški tržnici, kjer je bilo dobiti vso zgodajo zelenjavo, jajca, rože, semena in sadika. Jajca so prodajali po 45 Sdin, solato po 500 Sdin kg, radič in motovilec po 100 Sdin merico, regrat na merico po 80 Sdin, smetano v skodelicah po 250 Sdin, jabolka po 130 Sdin kg, suhe slive po 300 Sdin itd. Tudi kranjski del tržnice je bil živahen, saj je prodajalcev zmeraj več, tako da so morali postaviti nekaj dodatnih stojnic.

■ GIBANJE PREBIVALSTVA — rodila so: Milena Šribar, Nad ml. ni 8 — dečka, Vida Mikolčić iz Volčevce 7 — deklico in Slavka Medved z Mestnih njiv 6 — dečka.



«Ena gospa mi je rekla, da si bo v Bučni vasi tudi ona postavila en črni vikend. Za take gradnje namreč ni tako nevarno kot za delavke hišice...»

TO NE KNEZ IZ NOVOMEŠKE PRADAVNINE

4. nadaljevanje

Najbolj pa se je poglubil v problematiko halštatskega gradiva iz Novega mesta kustos Narodnega muzeja Stanec Gabrovec, ki je 1960 v časopisu Situla objavil odlično študijo o novomeškem halštatskem oklepu, problematiko knežjega olepa pa še razširil v temeljni razpravi: Halštatska kultura v Sloveniji, ki jo je objavil v Arheološkem vestniku 1965. Posebej velja omeniti še Gabrovecovo kmetijo Najstarejša zgodovina Dolenjske, ki je izšla 1956. To je bil prvi poskus na Slovenskem na poljuden način predstaviti arheološko preteklost celotne Dolenjske, ki je popolnoma uspel. Številni poljudno-strokovno napisani članki arheološke vsebine raznih piscev v pokrajinskem tedniku DOLENJSKI LIST pa skušajo ljubljanke pri bralcih zanimanje za našo najstarejšo zgodovino in razumno ravnanje z najdbami, ki se pojavijo. Vse arheološko gradivo, ki je bilo v zadnjih osemdesetih letih izkopano v Novem mestu, je shranjeno v zbirkah Prirodoslovnega muzeja na Dunaju, Narodnega muzeja v Ljubljani in Dolenjskem muzeju v Novem mestu. Izkopano gradivo v naštetih muzejih šteje danes skupaj naj 1.000 inventarnih števil.

Bronastodobni trgovci ob Krki

Nova arheološka dognanja vse bolj in bolj potrjujejo domnevo, da je dolina Krke že zelo zgodaj v prazgodovni igrala sila pomembno vlogo v tedanjem prometu, v okviru jugovzhodnega alpskega prostora. Dolina reke

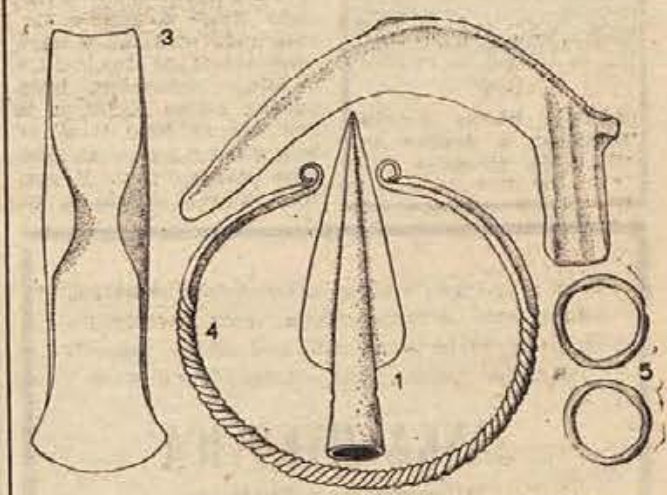

BRONASTO ORODJE, orožje in nakiti. — Na sliki je predstavljeno nekaj predmetov, kakršni so bili v rabi pri nas v pozni bronasti dobi: 1 — sulična konica z Gorjancev, 2 — srp iz Jurke vasi, 3 — sekira s plavutastimi zavihki iz Sentjerneja, 4 — ovrtnica iz uviče žice iz Prečne, 5 — dva bronasta obroča, verjetno za lase, iz Prečne. — (Rišba: Sibila Knez)

Krke je najvažnejša prirodna prometna pot na jugu Slovenije, povezuje ravninske predele Posavja in Podonavja od brežiških vrat ob sotočju Krke in Save do hribov v Zahodni Dolenjski in preko njih z Notranjsko in Ljubljansko kotlino. Vse do prihoda Rimljanov in z izgradnjo prve tlakovane ceste, ki je omogočila hiter tranzitni promet z vozovi na Dolenjskem v prvem stoletju našega štetja, so bile reke in rečne doline poglavitarne prometne poti. Spričo najdb, ki so jih našli vzdolž Krke, zanesljivo vemo, da so po dolini Krke potovali in trgovali že trgovci v bronasti dobi.

Po tej poglavitni vpadnici

v dolinjski prostor od vzhoda so v teku tisočletij vdiral, prepotoval, ropala in uničevala pa tudi naseljevala in kultivirala kraje ob Krki številna ljudstva, začenši od prvih poljedelcev mlajše kamene dobe in bronastodobnih trgovcev, ki so iz ogrskih dežel prinašali k nam prvo bleščečo broneno orožje. Sledili so jim častilci očiščujočega ognja: Veneti in prvi Iliri, ki so sežigali svoje mrtve na grmadah, pepel rajnih pa pokopavali v obrednih žarah. Po isti poti je prihajal vsaj posredno tudi vpliv daljnih stepskih živinorejcev Kimerijcev in Skitov, ki se kaže v grobih ostalinah halštatskega časa, gotovo pa je prinašal tudi vplive v duhovni kulturi, saj vemo, da je bil Vzhod vedno tisti, ki je skozi tisočletja dajal Evropi religiozne formule, verske predstave, odrešenike, preroke in apostoie. V 3. stoletju pred našim stetjem pa so po tej poti pridri in se tu naselili bojeviti Kelti, ki so v kratkem času nasilno porušili že stoletja ustaljeni red tukajšnjih ilirskih rodov. Še v veliko večjem obsegu in številu pa so se prek dolenjske deželice razvili valovi plove barbarških ljudstev v času preseljevanja narodov, hiteč k obljubljenim obalam Jadrana in Mediterana ter plodnim ravninam Italije. Prvi Slovenci v zadnjem naseljenem valu pa so zaključili vrsto migracij, se trdno naselili v teh krajih in ostali zvesti tej ne preveč radodarni zemlji vse do današnjih dni.

Znano je, da so ob koncu bronaste dobe, nekako okrog leta 1200 pred našim stetjem, bile v Evropi velike selitve ljudstev, ki sovpadajo s selitvijo Dorcev na jugu Balkanskega polotoka. V teh velikih premikih prazgodovni-

Lani spomladi so lastniki garaž dobili ključe za garaže od predstavnikov SGP Pionir, nihče ni ključa ukradel, niti se ni nihče na silo vsesilila v svojo garažo. Mar so lastniki garaž strokovnjaki, da bodo sami ugotavljali, čigava dolžnost je poskrbeti za odvajanje meteorne vode? Če jim zdaj Obs ne izda uporabnega dovoljenja za garaže, mar ne zadene del krivde za tak ukrep tudi strokovnjake pri SGP Pionir, ki so dobro vedeli, da postavljajo garaže na nasutem terenu (na neustreznih tleh, kot pravi odločba Obs!) in na kraju, kjer za odvajanje vode ni bilo poskrbljeno (a ne po krivdi kupcev garaž)?

Mar naj se zdaj 34 lastnikov garaž toži s Podjetjem za stanov. gospodarstvo v Novem mestu, ker jim ni oddalo surejenega zemljišča? Morda bi se morali — toda zagrenjeni in razočarani so, saj se jim zdi, da so bili izigrani. Pričakujejo, da bo pristojni organ odgovoril na tale javna vprašanja:

— Kdo je dovolil graditi garaže na nasutem terenu?

— Ali Podjetje za stanov. gospodarstvo lahko enostavno sprejme podpisane pogodbe, ki ga zadržujejo pred javnostjo in občinsko skupščino?

— Kdo je kriv, da odvodnjavanje zemljišča okoli garaž ni urejeno, in ali naj ga mar res uredi lastniki garaž sami, ko pa vprašanje kanalizacije, asfaltiranja in ureditve cest na Mestnih njivah sploh ni načeto oz. rešeno?

ČEMU TAKA RAHLOČUTNOST?

Odločba Obs govori med drugim tudi o tem, da so (nekateri) lastniki garaž, ki so naročili izdelavo tlakov v garažah, sverjetno razočarani, ker se tla dvigajo. Zares se dvigajo in pokajo, v nekaterih garažah pa so stene vlažne, kot da stoji garaža na močvirju. Seveda so lastniki takih tal zares »razočarani« (pa tudi še kaj več kot le razočarani!). toda — tal niso delali sami! Delal jih je strokovnjak oz. SGP Pionir (vsaj nekatera), ki danes pravi:

...menjava smo, da se mora najprej urediti odvodnjavanje meteorne vode, ker je ravna ta varok, da je betonski tlak, ki je brez izolacije, prepoljen z vodo in se je tlak dvignil zaradi zmrzovanja z vodo prepoljene zemlje. Znano je, da so garaže locirane na nasipu. Kot izvajalec smo dela izvedli po načrtu in popisu del.

Lahko vam samo priporočamo, da uredite pri Podjetju za stanov. gospodarstvo in urejanje naselij, da vam uredi odvodnjavanje, ki vam je dolžno izvesti, ker vam je po pogodbi predalo urejena zemljišča. Šele po ureditvi tega pa se naj bi izvedla horizontalna izolacija na obstoječi tlak ter betonska plast deb. 6 cm z napravo ceške prevleke. Cena za m² izdelave prevleke, betona in izolacije bi bila 33,00 din. — Tovariški pozdrav!

Tako torej: na srečo so se le posamezni lastniki garaž odločili za betonska tla v garažah — sicer bi se danes vsem dvigala! Nasveta o potrebni izolaciji naročnik pred začetkom del ni dobil (sam pa prav gotovo ne more vedeti, kako se je treba lotiti takih del, saj je prav zavaljo tega naročilo tudi izročil strokovno uspo-

sobljenim ljudem pri SGP Pionir!), zdaj pa ima na voljo nasvete, kaj bi bilo treba narediti.

In ne pozabimo: tudi SGP Pionir trdi, da je novomeško stanovanjsko podjetje dolžno urediti odvodnjavanje, ker je po pogodbi »predalo urejena zemljišča! Kakšna so ta »urejena zemljišča«, je pokazala zadnja zima, o tem pa govori tudi pravkar omenjena odločba Obs Novo mesto.

Kot v tisti narodni pesmici: smučka miško, miš pšeničko, pod to goro zeleno...»

Pravnega nasveta v zadnjem odstavku odločbe št. 351.../66 z dne 1. 3. 1968 se najbrž ni poslužil nobeden izmed lastnikov garaž na Mestnih njivah. Morda iz nevednosti, morda pa se vsakemu zdi tudi izpod časti, da bi se zaradi tujih napak in izigravanja zdaj za svoj denar moral pehati pred sekretariatom za gospodarstvo SRS, kamor bi bilo treba nasloviti pritožbo v 15 dneh po prejemu navedene odločbe.

Vsekakor pa rok teče in 1. maj je zelo blizu. Da je treba urediti enotne omete na vseh garažah, to njihovi lastniki razumejo in bodo ta mesec morali tudi narediti. Skrb za kanale, odtok izpodnebnih voda in sploh briga za celotno »odvodnjavanje« na Mestnih njivah pa je širše vprašanje, ki mora zadevati še koga drugega in ne le lastnike 34 garaž v enem najbolj zanemarnjenih stanovanjskih naselij v Novem mestu.

TONE GOŠNIK

Človek hodi tako, da premi- ka noge, roke mu služijo za opravljanje različnih del, že- lodec prebavlja hrano, srce pošilja kri po telesu, pljuča vsrkavajo kisik iz zraka itd. Spolni organi pa tako člo- veku kot večini živali in tu- di mnogim rastlinam služijo za razmnoževanje. Ker so zanj potrebni moški in žen- ski spolni organi, se med seboj seveda razlikujejo. — No, ampak za danes bo že dovolj, zdaj pa moramo po- gledati še malo okoli sebe, — je rekel oče Matjažu, zakaj ta del pogovora je tekel že samo med njima. Alenka se je že prej naveličala in sta hodila z materjo že precej daleč pred očetom in Matja- žem.

— Če boš hotel, ti bom kdaj doma pokazal, kakšni so moški organi, ki opravljajo naloge razmnoževanja, in kakšni ženski. Imam tako knjigo, v kateri so narisani, — se je ponudil oče fan- tu. Potem sta pohitela za ma- terjo in sestro.

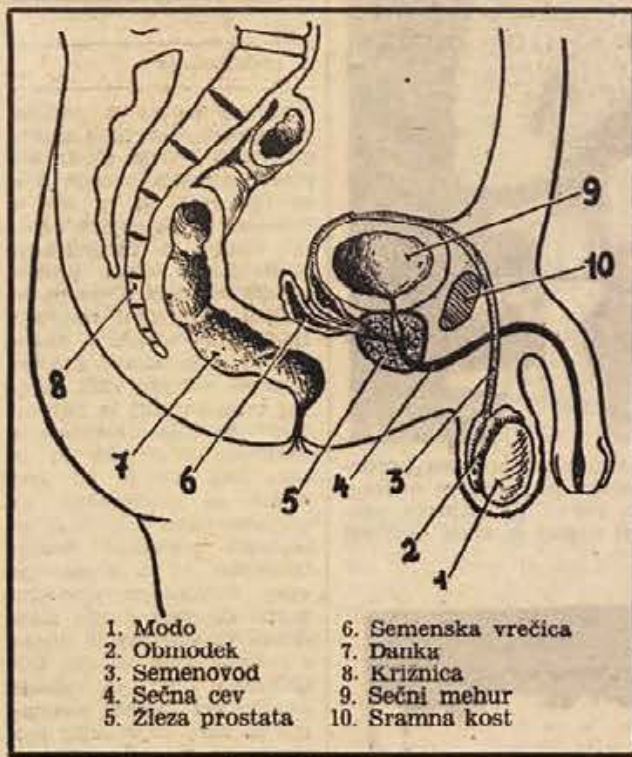

1. Modo
2. Obmodek
3. Semenovod
4. Sečna cev
5. Zleza prostata
6. Semenska vrečica
7. Danko
8. Kriznica
9. Sečni mehur
10. Sramna kost

da tudi naju z mamu. Če se bomo takrat kdaj slabše razumeli kot se danes, se spomni, da si v takem času, ko ste otroci res malo »stežke« in niso vseh nespornostim krivi le starši in učitelji. Bolj nemiren boš in zelo spremljivega razpoloženja, zdaj dobre volje, zdaj te bo vse na svetu jezilo. Hotel se boš obnašati že kot odrasel človek, imeti pravice odraslih, toda na njihovih dolžnostih. Ko ti bova z mamu razlagala, da tako ne gre, boš včasih mislil, da sva sitna in zato tega in onega ne dovo- ljujemo. Najbrž se ti bo tudi manj ljubilo učiti, večkrat boš utrujen in raztresen. Vse to ti pripovedujem samo za- to, da se ne boš preveč ū- dil sam sebi in ne boš pre- več dolžil drugih, češ kako smo krivični. Teda se kdaj spomni na to, kar ti zdaj pripovedujem, in videl boš, da pojde stvar laže. Če boš imel težave s samim seboj, se vselej z zaupanjem obrni name. Verjemi mi, da te bom razumel, saj vidiš, da te te- žave razumem. Saj sem bil pred toliko in toliko leti tu- di jaz na tem in sem staršem nakopal prenekatero nepotrebno skrb. Prepričan sem, da bi jim jih manj, če bi se bi- li tudi takole mirno pogovar- jali z menoj, kot se zdajle jaz s teboj...

Obmolknil je, potem pa pri- stavil prepričljivo: — Toda ta leta zorenja in spreminjanja od otroka v fanta minejo in potem je spet vse laže.

Otrok raste v fanta

Matjaž se mu je v odgovor le nasmehnil. Težav se ni občutil na sebi, pa tudi govori- ti ni imel kaj dosti o njih. Oče je čutil, da bi nadalj- nje pojasnjevanje ne imelo pravega pomena, pa se je spet lotil začete snovi:

— No, kje sva že nehala? Da, povedati ti moram še, ka- tera je druga naloga, ki jo opravljata modi. Brčkone si že sam misliš. Nekako v istem času, ko začneta izločati v kri hormone, začne v njih na- stajati tudi moške spolne ce- lice, tako imenovane se- menčice ali spermiji.

Kaj je Matjaž pred zorenjem izvedel o moškem

Oče je izpolnil obljubo in ob priložnosti pokazal Matja- žu knjigo, v kateri so bili človeški spolni organi nari- sani samo v glavnih potezih. Seveda mu je najprej poka- zal risbo moških spolnih or- ganov, ker je bil pač fant. Še ko je iskal ustrežno stran v knjigi, mu je razlagal, da

pač že ve, da organe, ki slu- žijo razmnoževanju, imenuje- mo spolne organe. Tako pri moškem kot pri ženski so na- meščeni v glavnem v spod- njem delu trupa. Nekateri so vidni že na zunaj, del pa jih je razvrščen znotraj te- lesa. Tačas je že našel vsrez- no risbo in mu po njej raz- lagal: »SINKO, ČE BOŠ IMEL TEŽAVE, POVEJ MIH MENI!«

neko snov, ki ima posebno kemično zgradbo, in potem kroži po krvi in tako prihaja v vse dele telesa. Ta snov, ki jo imenujemo tudi spolni hormon, povzroči najprej ze- lo hitro rast in nagel razvoj mišic. Sproži pa tudi mnoge druge telesne spremembe, kot so spreminjanje glasu, dike na določenih delih te- lesa in še nekatere. Ne vpli- va pa ta snov le na fantovo telesno rast in njegovo zu- nanjo podobo, marvač tudi na njegovo duševnost. V teh letih se fant tudi po svojih lastnostih zelo spremeni. Po- stane pogumnejši, včasih že kar predrzen, strašno je vnet za pustolovščine, zato nekateri v tem času pobeg- nejo od doma in sploh napra- vijo prenekatero neumnost. Fant postane tudi odločnejši, rad se postavlja in tirmogla- vi in ne vem kaj še vse. Fo- gosto so te njegove lastnosti prav neprijetne in povzroča- jo staršem in vzgojiteljem veliko skrb.

Nasmehnil se mu je: — To vse že v najkrajšem času čaka tudi tebe in seve-

»Sinko, če boš imel težave, povej jih meni!«

— Ti sam že veš, da je pri moškem najbolj opazen spolni ud ali penis. Za spolnim udom je mošnja, ki jo zdrav- nici imenujejo skrotum. V mošnji je z vsake strani spolnega uda po eno telo ozi- roma žleza jajčaste oblike, imenovano modo ali s tujko testis. Modi ne izpolnjujeta v telesu nedoraslega fanta posebne naloge. Kadar pa je fant star približno 13 ali 14 let, začneta opravljati dve važni nalogi hkrati. V prvi vrsti začneta izločati v kri

Vsem, ki ste moji ljub- ljeni mami

MARIJI ŽELEZNIK
iz Šentruperta

izkazali poslednjo pozor- nost in ji darovali cvetje, se najlepše zahvaljujem. Zahvaljujem se tudi zdrav- niškemu in strojnemu osebju kirurškega oddel- ka za pomoč in razume- vanje.

Zalujoča hčerka Tončka Breznikar z družino in drugo sorodstvo.

Vsem prijateljem, znancem in sorodnikom se iskreno zahvaljujem za izraze sočutja, vence in cvetje ter za spremstvo na zadnji poti, kjer smo se poslovili od našega dragega očeta, starega očeta in moža

JANKA ŽIVKOVIČA
iz Dragoševcev v Žumberku
Rodbini Živkovič in Slamay

Ob boleči, nenadomestljivi izgubi našega dragega moža, očeta, starega očeta, brata in strica

FRANCA KRAJNCA
soferja iz Novega mesta

se najlepše zahvaljujem sorodnikom, sosedom, prijateljem in znancem, ki so nam v težkih trenutkih stali ob strani in nam izrekli sožalje ter nam nudili pomoč. Zahvaljujem se zdravnikom, Gasilskemu društvu Novo mesto, kolektivoma KOVINAR in NOVOTEHNA ter vsem pokojnikovim stanovskim tovarišem.

Posebna zahvala Cestnemu podjetju Novo mesto, stranskemu obratu in terenskemu obratu za nese- bično pomoč ter za poslovilne besede.

Zalujoči: žena Rozalija, sinova Franci in Ivan z ženama ter vnuka Andrej in Bojan.

Ob nenadni smrti naše mame, babice, prababice in sestri

NEŽE FERBEŽAR
iz Padersiščeve ulice 31

se iskreno zahvaljujem dr. Oblaku za požrtvoval- nost in lajšanje bolečin v času njene bolezni. Zahvaljujem se občinskemu odboru ZB Novo mesto, terenskemu odboru ZB IV. terena, krajevni organi- zaciji ZB Bršljin, SZDL IV. teren, godbenikom, pevcem in govornikom. Nadalje se zahvaljujem darovalcem vencev in cvetja, sorodnikom, znancem, prijateljem ter vsem, ki so z nami sočustvovali in nam pisмено ali ustno izrazili sožalje. Posebno se zahvaljujem prebivalcem Padersiščeve ulice.

Zalujoči:
sin Polde z družino, Ivan z družino, brat Lajze, Jože, Johan z družinami, svakinja Angelea z dru- žino, Ribičevi in Zelinkovi.

Osebu internega ter kirurškega oddelka bolnišnice v Novem mestu se toplo zahvaljujem za vso po- žrtvovalnost in velik trud, ki ga je kljub težki in neozdravljivi bolezni ves čas zdravljenja izkazovalo našemu

JANKU ŽIVKOVIČU
iz Dragoševcev v Žumberku

Vsem, ki so mu stali ob strani, iskrena hvala!
Rodbini Živkovič in Slamay

Pogovor z zdravnikom

Pravilna in potrebna prehrana



Končno snovi razpadejo v produkte, ki jih telo ne potrebuje več, ker jih ne more izkoristiti, ali pa so strupeni, pa jih zato izloči. Brez kisika, ki ga vdihavamo z zrakom, seveda sproščanje energije in toplote ne bi bilo mogoče.

Energetske snovi lahko telo do neke mere nadomesta drugo iz druge. Tako lahko naredi telo iz beljakovin in maščob sladkorje, iz beljakovin in sladkorjev pa maščobe. Nikakor pa ni mogoče napraviti iz maščob in sladkorjev beljakovin. Te moramo dobiti s hrano, sicer zbolimo.

Tudi varnostne snovi moramo dobiti s hrano. So prav- zaprav dopolnila, ker niso hranilne snovi, vendar brez njih ne moremo živeti. Delujejo v majhni količini, njihovo delo- vanje je prav posebno, ker če jih ni, zbolimo na poseben način. Telo teh snovi ne more napraviti samo, razen nekaj malih izjem, pa še te v posebnih pogojih.

Vire za energetske snovi si najlaže zapomnimo tako:

1. Beljakovine dobimo v mesu, siru, mleku, jajcih, stroč- nica in črnem kruhu.
2. Sladkorje dobimo v sladkorjih, medu, sadju, kruhu, krompirju.
3. Maščobe dobimo v masteh, margarinu, olju, surovem maslu, mleku.

Seveda so tudi še druge, vendar za grobo orientacijo to- zadostuje.

Opazili ste, da je povsod zastopano mleko. V resnici vsebuje mleko vse snovi, ki so v hrani potrebne. Mleko je idealna pijača za ohranitev zdravja in tudi v najnežnejši dobi za to zadošča. Dojenčku je namenjeno materino mle- ko. Če dojenčka zalivamo s kravjim mlekom, potem mora- mo to mleko ustrezno popraviti, ker je namenjeno telčku in zato količinsko razmerje med snovmi ni enako kot v materinem mleku. Pozneje moramo otroku dodajati še dru- gačno hrano, ker samo mleko za njegovo rast in razvoj ne zadošča več. Pa dovolj o tem!

Po tem, nekoliko dolgem uvodu, bom poskusil obrazlo- žiti pomen snovi, ki jih mora vsebovati naša hrana, če ho- čemo, da ostanemo zdravi, odporni in sposobni za delo.

(Se nadaljuje)

Gostinsko podjetje

hotel PUGLED, Kočevje

razglašna naslednji prosti delovni mesti:

1. POSLOVODJE — za gostilno »Pri lovcu« v Kočevju. Pogoji: visoko kvalificiran gostinski delavec s triletno delovno prakso na takem delu ali kvalificiran gostinski delavec z osemletno delovno prakso na takem delovnem mestu.
2. SKLADISCNIKA (delavec bo na tem delovnem mestu poleg skladi- sišno-nabavne službe vozil tudi manjše tovorno motorno vozilo ter vodil službo vzdrževanja osnovnih sredstev).

Pogoji: kvalificiran gostinski ali trgovinski delavec s petletno delovno prakso na takem ali podobnem delu in najmanj sofer B kategorije.

Za obe delovni mesti je poskusna doba tri meseca. Osebnih dohodki po pravilniku o delitvi osebnih dohodkov. — Stanovanj nimamo.

Prijave z dokazili sorišujemo petnajst dni po dnevu objave razglašja.

Komisija za urejanje delovnih razmerij

KMETIJSKI KOMBINAT »ZASAVJE« — SEVNICA

razpisuje po sklepu delavskega sveta

LICITACIJSKO PRODAJO

za naslednja zazidljiva zemljišča v Krmelju na Do- lenjskem. Zemljišča se nahajajo v kat. obč. Goveji dol v gradbenem okolju Krmelj in : zazidljiva pa zazidalnem načrtu občinske skupščine Sevnica za naselje Krmelj.

Tek. št.	Parc. št.	Izmera
1.	590/5	2339 m²
2.	591/3	740 m²
3.	594/2	770 m²
4.	594/3	770 m²
5.	594/4	770 m²
6.	594/5	770 m²
7.	594/6	770 m²
8.	594/7	770 m²
9.	595/7	7842 m²
10.	598/8	534 m²
11.	600/2	1995 m²
12.	996/2	352 m²
13.	996/3	455 m²
14.	999	2327 m²
15.	1000/1	15952 m²
16.	1000/2	1025 m²
17.	1005	512 m²
18.	1041/3	321 m²

Vse informacije o prodaji dobijo intereseenti ob- torkih in petkih od 8. do 14. ure na upravi pod- jetja v Sevnici, Kvedrov trg.

Licitacija bo 10. 5. 1968 ob 15. uri na upra- vi podjetja.

Interesenti, ki želijo sodelovati na dražbi, morajo položiti pred licitacijo 10-odst. kavcijo od izklicne cene v gotovini ali z barinarim čekom.

ŽIV LETOPIS

Salon uradnika petega razreda šaramikana tone v prijeten somrak. Velika bronasta svetilka z zelenim senčnikom zelenkasto obseva stene, pohištvo, obraze... V priljubljenem kamninu včasih zagori tleče poleno in za trenutek očari obraze z rdečim požarnim odsevom. Vendar to še malo ne kvira harmonije svetlobe. Osnovni ton, kot pravijo slikarji, je ohranjen.

V naslonjaču pred kamninom sedi v drži človeka, ki je pravkar poveljal, sam šaramikin, starejši gospod s sivimi uradniškimi zaliski in toplimi modrimi očmi. Z obraza mu sije neznatost, ustnice stiska v otožen smehljaj.

Ob njem sedi na klopi, se leno preteguje in moli noge proti kamninu gubernatorjev pomočnik Lopnjev, čvrst možakar štiridesetih let. Okrog klavirja se igrajo šaramikini novi otroci Nina, Kolja, Nadja in Vanja. Skozi priprta vrata iz kabineta gospe šaramikinove plaho uhaja svetloba. V kabinetu za pisalno mizo sedi gospe šaramikinova, Ana Pavlova, predsednica krajevnega odbora žensk, živa in pikantna damica tridesetih let in nekaj čez. Zivahne črne oči ji skozi lomljen begajo po straneh francoskega romana. Pod ro manom leži oguljeno poročilo odbora za lansko leto.

»Veste, prej je naše mesto bilo v tem pogledu bolj srečno,« pravi šaramikin in mežika z blagimi očesci v ogenj. »Ni bilo zime, da nas ne bi obiskala ena ali druga zvezda. E. bili so to slavni igralci in pevci, danes pa... vrag vedi, kaj je danes! Mor-da še pride kak coprnik ali lajnar, drug nihče. Nobenih estetskih užitek... Živimo ko v hosti. Prav res... Ali se morda spominjate, vaša visokost, tistega trageda Italijana?... Kako se je vrag že pisal? Veste, tisti temno-poiiti, visoke postave... Na koncu jezika ga imam... Luigi Ernesto de Rugiero... Izreden talent!... Sila, vam povem. Včasih je rekjel eno samo besedo, in že se je gledalšče streslo od ploskanja. Moja Anjuška se je kako zanimala za njegov talent. Ona mu je priskrbela gledališče, mu prodala vstopnice za deset predstav... On pa jo je

v zahvalo učil deklamiranja in mimike. Krasen značaj je bil! Prihajal je k nam — čakajte, da se ne bom zlagal... no, pred dvajsetimi leti. Naal! Ne pred dvajsetimi... Anjuška, koliko je stara naša Nina?»

»Deset let!« zavpije iz kabineta šaramikinova. »Zakaj pa vprašas?»

»Oh, nič, mamica, kar tako... Logajalo se je, da so prihajali tudi dobri pevci. Se morebiti spominjate tenorista di grazia — Prilipčina? Prečudovit človek! In kakšen že na pogled! Plavolas, obraz strašansko izrazit, vednje čisto paradiško. In kaj šele glas, vaša visokost! Le neko smo jo imeli: nekakšne note je pel iz trebuha in 're' je jemal iz fistule, drugače pa je krasno pel. Povedal je, da je študiral pri Tamberliku... Jaz in Anjuška sva mu priskrbela dvorano v mestnem klubu, on pa je narna v zahvalo pel



cele dneve in noči. Anjuško je učil petje. Prišel je k nam, če me spomin ne vara, v velikem postu leta... Hm,

mislim, da bo kakih dvajset let. Naa — več! Spomin me zapušča, da se bog usmili Anjuška, koliko je stara naša Nadjenka?»

»Dvanajst let!«

»Dvanajst... dodamo jih še devet... sedveda, blizu trinajst let bo!... Veste, včasih je v našem mestu bilo bolj živo, kot bi rekli... Recimo, za primer, dobrodelni večeri. Joj, kako lepi so bili nekoč pri nas taki večeri. Čudo prečudno! Pelo se je, plesalo, deklamiralo... Po vojni, ko so bili tukaj turški ujetniki, dobro se še spominjam, je Anjuška prirejala dobrodelne večerne zabave za ranjence. Nabrali smo tisoč sto rubljev... Turški oficirji, še sedaj vem, so kar noreli, kadar je Anjuška pela, in kar naprej so ji poljubljali roke. He, he... Aziati prazapnav, ampak hvalešni ljudje. Nekoč se je za bavni večer tako posrečil, da sem ga jaz, če varjamete ali ne, celo v dnevnik zapisal!

To je bilo, čakajte no... spominjam se, kot da se je zgodilo včeraj... aha, bilo je leta šestinsedemdesetega... ne bo držalo! Sedeminsedemdesetega? Tudi ne! Zlomka, kdaj so že pri nas bili Turki? Anjuška, koliko je star naš Kolja?»

»Sedem let, očka!« je odgovoril temnopolti Kolja z ogleno črnimi lasmi.

»Da, da, postarali smo se, ni več stare energije!« je

pripomnil Lopnjev in vzdihnil. »Saj, v tem je ta stvar... Starost, prijatelj! Novih pobudnikov ni, prejšnji pa so se postarali. Tudi nekdanjega ognja ni več. He, ko sem bil jaz mlad, nisem pustil, da bi se družba dolgočasila. Bil sem prvi pomočnik vaše gospe Ane Pavlovine... Če je bilo treba prirediti dobrodelni večer ali loterijo ali pomagati kake znameniti osebi, ki je prišla k nam, verjemite, da sem pustil vse drugo delo. Nekoč pozimi, še dobro se spominjam, sem se tako namučil in in natekal, da sem celo zbolel... Tiste zime sploh ne morem pozabiti. Se spominjate, kakšno predstavo sva pripravila jaz in vaša Ana Pavlova v korist pogorelcev?»

»Katerega leta je to bilo?«

»Ni tako dolgo... Devetinsedemdesetega... ne, zdi se mi osemdesetega. Prosim vas, koliko je star vaš Vanja?»

»Pet let!« zavpije iz kabineta gospe Ana Pavlova šaramikin.

»Aha, zdaj vem — bilo je pred šestimi leti. Eh, prijatelj, to je bilo življenje! Zdaj takega več ni! Ni tiste ga ognjala!«

Lopnjev in šaramikin sta utonila v misli. Poleno v kamninu je vzplapolalo še zadnjic in se pokrilo s pepelom.

Prev. S. ŠALI

Lev in birokrat

Neki birokrat se je na sestanku tako oddaljil od teme, da je prišel v pragozd. In ko je birokrat hodil po mračnem pragozdu, je srečal leva.

»Oho, vas pa poznam, videl sem vas v zooškem vrtulu! Je birokrat rekkel leu.

»Tam pa nikoli nisem bil na specializaciji,« je fežno planil lev. »Vrzen tega pa ne maram domačnosti in te bom zdalej pojedel.«

Lev je bil strašen kot blokirani račun v banki. Toda birokrat je ostal miren.

»Eh, tako ne gre; saj imamo ustaljen red. Nič ni brez predpisane prošnje, sedveda, z določeno pristojnino.« je rekkel.

Lev si ni bil povsem na jasnem in je godrnjaje odšel. Čez nekaj dni se je vrnil s prošnjo.

»Je zdaj v redu?« je vprašal birokrata.

»Naj pogledam,« je rekkel ta in začel brati prošnjo. »Ni v redu, ker si črtal. Vidis, tule manjka mala črka, tule pa vejica. Niti pošteno pismen nisi, in bi me rad pojedel! Sram te bodi, pa pravijo da si tako imenovani kraj živali! Se enkrat jo moraš napisati.«

Lev je skesano odšel. Čez nekaj dni se je vrnil in rekkel birokratu:

»Eh kar postovi se! To pot je vse v redu.«

»Res tokrat je brez napake. Toda kje imaš potrdilo o premoženjskem stanju, rešitev zavoda za urbanizem za pozgoditev jezer, potrdilo, da si sodeloval v komunalnih akcijah, priporočilo, da si vztrajen gledalec televizije, in potrdilo, da lahko hodiš po levi in desni strani pločnika.«

Gotovo se sprašujete, kaj je bilo poleg? Kaj naj bi bilo? Lev še vedno zbira dokumente...

Prevedla Alenka Bolš-Vrabčeva:

Ljudska modrost

Glad volka celo do tleva prižene.

Delo kaže se samo.

Gnijo jabolko je treba odstraniti od zdravih.

Delo krepeča naše telo. Gnoj je duša kmetijstva.

VELIJA AJNADŽIĆ:

Objektivnost

Malo je ljudi, ki bi se s svojim direktorjem lahko pohvalili tako kot na primer jaz. Roko na srce, to je tovariš, konstruktivna in načelna osebnost. Ne pozna nikakršnega ovinkarjenja. In to bom dokazal z najnovejšimi dejstvi.

Pred nedavnim smo razpisali delovno mesto osebe, ki je zastopala službo. Prijavilo se je osem kandidatov, hočem reči, kandidatki, in to za eno samo delovno mesto! O, kakšen križ!

In diskusija se je začela. Diskutanti so drug za drugim naštevali razloge, na dolgo in široko so pojasnjevali in utemeljevali sposobnosti posameznih kandidatov.

Ob koncu diskusije na dolge proge je povzel besedo direktor. Principialno se je odkasljaj, zavzel konstruktivno stališče in kritično presodil konkretno situacijo.

»Tovariši moji, naj bom iskren, prav nič mi ne ugaja vaša neobjektivnost. Vsa od vas se je zavzel za eno teh deklet. Opazil pa sem, da je na spisku neka kandidatka, ki zanjo nihče ni rekkel dobre besede. Ne vem, kdo je ta revica, vendar predlagam, da vzamemo prav to.

In res, predlog je bil sprejet z zavidljivo večino.

Po sestanku sem šepnil tovarišu Peri:

»Vidiš, to je pravičnost!«

Pravičnost? Da, ko pa revica ni nihče drug kot direktorjeva nečakinja, me je kot s kolom po glavi lopnil Perov odgovor.

Prevedla Alenka Bolš-Vrabčeva

Tak pogled je čakal mladeniča, ki se je vesel, poln nade vračal domov iz tuje dežele. In ta nesrečna družina je bila njegova družina; ta žalostna žena je bila njegova mati; ta blede, objokana devica in ta zbegana deklica bili sta mu sestri; ta deček, ki je pobit, plašen lazil po hiši, bil je njegov bratec! In smrt, ki je v toliko nesrečno pogreznila vso to družino, ta smrt ni bila navadna, naravna, katera prej ali slej pride nam vsem, kar nas je mati rodila.

»Prepozno!«

To je bila edina beseda, s katero je sprejela mati svojega sina.

»Vse vem, mati!« odgovori ji on; in ko bi ji tudi tega ne bil rekkel, žalostno obličje njegovo je dovolj kazal materi, da mu ni treba pripovedovati, kaj se je zgodilo.

Ko je bila Liza zagledala svojega moža mrtvega, ko ji je ležal blede in trd na postelji in ona je čula poleg njega, ko so ga potem nesli zazmerom od hiše, koliko je sirota tedaj pretrpela! Ali solze ji ni bilo v oko, jokala ni in glasno žalovala. A ko je zdaj zagledala svojega sina, ko ji je prišla iz dna prsi obupna beseda: »Prepozno! začne se žena trestiti in krčevito ihteti, in čez nekaj časa se ji vdere iz oči potok blagodejnih solza doli po bledeh licih; dušek je bila našla notranja bolečina.

Dolgo časa je glasno jokala. Sin je ni tolažil; tudi njemu so se začele prsi vzdigovati, vendar je zadušil jok, ki mu je silil iz tesnega grla. Kaj je hotel tukaj? Pomoči ni bilo in tolaženje bi bilo le še bolj razdražilo notranjo bolelost. Tu ni mogel pomagati, ali nekje drugje je mogel in hotel je tudi, kar na prejšnjem, prej ni imel miru.

Mlademu Sódniku je bilo hipoma vse jasno, ko je slišal o smrti očeta, o Zaplotniku in kaj se je zgodilo Seljani. Vedel je, kaj je gnalo v smrt njegovega očeta, prepričan je bil, da pošten Seljan po



JOSIP STRITAR:

55

Sódnikovi

nedolžnem zanj trpi. Njega rešiti je bila njegova prva misel. Za roko prime mater, rekoč:

»Zdravi, mati, skoraj se vrnem.«

Žena ga pogleda s solznimi očmi:

»Sin, Bog nas je zapustil, bodi zdaj ti oče zapuščenim sirotam!«

»Mati, če vam more to biti nekoliko tolažbe v toliko nesreči: za otroke bodite brez skrbi. Bog mi je dal toliko, da bomo lahko kje v kakem kotu pozabljeni mirno živeli.«

Nato urno odide.

Znance in prijatelje je srečaval na svojem potu k okrajnemu oblastvu; gledali so ga in pozdravljali, on ni besede izpregovoril z nikomer.

Malo časa potem je stal pred okrajnim sodnikom. Brez okolišev ga ogovori:

»Gospod! Nedolžnega moža imate v zaporu!«

»Seljana menite, kaj?»

»Da, Seljana, gospod! Vi mu gotovo nočete delati krivice!«

»Je li mož kriv ali nedolžen, to se mora še le pokazati; stvar je v preiskavi.«

»Preiskave strašno dolgo trpe, zlasti nedolžnemu človeku; dovolite gospod, da vam jaz pomagam, zato sem prišel.«

»Kaj menite? Ali veste kaj gotovega? Govorite!«

»Ne tako, gospod, dovolite, da smem k njemu v zapor. Mož bi lahko izpričal svojo nedolžnost, ako bi hotel govoriti Jaz ga hočem omečiti, gospod, da bo govoril, mora govoriti. Predno preteče pol ure, bo vam vsem jasno in Seljan bo prost.«

Gospod sódnik je majal z glavo; kaj takega se mu ni bilo še nikoli zgodilo, odkar je uradoval. Slednjič mu reče:

»Če vam dovolim, česar me prosite, to se ume samo ob sebi, da smete samo vpričo mene govoriti z njim.«

»Vpričo vas bi mož ne govoril.«

»Če je tako, potem vidim, da sem zastoj prišel, da sem zastoj skušal rešiti nedolžnega človeka.«

Bridko je govoril te besede; gospodu je bilo hudo, poznal je in čislal mladeniča. Prijazno mu reče:

»Zal mi je, da moram tako ravnati, ali postava je ostra.«

Mladí Sódnik se enkrat poskuša:

TONOSA

TOVARNA TRIKOTAŽE IN NOGAVIC — LJUBLJANA, SAVLJE 87 — NUDI CENJENIM POTROŠNIKOM RAZNOVRSTNO TRIKOTAŽO IZ SINTETIKE, PRIMERNO ZA OTROKE IN ODRASLE TER SE ZA NAKUP TOPLO PRIPOROČA!



Tema ni treba namensko varčevati - hišo že imata! Toda ljudje ne nosijo hiš na hrbtu - in če si jo boste hoteli postaviti, **začnite namensko varčevati pri**

DOLENJSKI BANKI IN HRANILNICI v Novem mestu

ali pri njenih poslovnih enotah
**v Krškem, Metliki
in Trebnjem!**

Hranilno knjižico DBH lahko dobite tudi pri
vseh poštah v občinah Novo mesto, Krško, Metlika in Trebnje!

NAJNOVEJŠE!

Dolenjska banka in hranilnica v Novem mestu je lani avgusta zvišala obrestne mere: **za navadne vloge na 6,50%, za vezane vloge do 8%! - In ne pozabite tudi na ugodne obresti za sredstva na deviznih računih občanov, za katera plačuje banka od 4-6 odstotkov v devizah, razen tega pa dodatno še od 1,5 do 2,5 odstotka v dinarjih!**

VALILNICA V NAKLEM pri Kranju

prodaja vsak torek in sredo
razen enodnevnih piščancev lahke in težke pasme tudi

same petelinčke pasje leghorn,

enodnevne po 0,50 Ndin, pet tednov stare po 1 Ndin.
Enodnevne piščance, najmanj 30, pošljamo tudi po železnici.

POIZKUSITE NAŠE MESNE PROIZVODE

in ostanite tudi njihov potrošnik!

POSEBNO VAM PRIPOROČAMO:

- kranjske klobase
- lovske salame
- šunkarico
- vse ostale vrste klobas in salam

Za hrenovke, pečeno in safalade sprejemamo posebna naročila.



OBRAT
KLAVNICA
tel. 72-231

PTT podjetje Ljubljana



čestita vsem delovnim ljudem ob 10. obletnici začetka gradnje avtomobilske ceste Ljubljana-Zagreb in hkrati priporoča vse vrste ptt storitev.

Komisija za razpis delovnega mesta direktorja

**TRGOVSKEGA PODJETJA NA DEBELO
IN DROBNO**

DOLENJKA NOVO MESTO

razpisuje mesto

DIREKTORJA

POGOJI:

- visoka strokovna izobrazba in najmanj 2 leti delovnih izkušenj v trgovini,
- višja strokovna izobrazba in najmanj 5 let delovnih izkušenj v stroki podjetja, od tega najmanj 3 leta na vodilnem delovnem mestu,
- poslovodska šola oz. stopnja strokovnosti visoko kvalificiranega delavca v trgovini in najmanj 10 let delovnih izkušenj v stroki podjetja, od tega najmanj 5 let na vodilnem delovnem mestu.

Ponudbe je treba poslati do 20. 4. 1968 navedeni razpisni komisiji s kratkim življenjepisom in dokazili o strokovni izobrazbi ter delovnih izkušnjah.

OBVESTILO

Oddelek za upravnopravne zadeve občinske skupščine Novo mesto proziva v smislu 10. člena odloka o prispevku za uporabo mestnega zemljišča (Skupščinski Dolenjski list št. 7/68), objavljen v Dolenjskem listu dne 29. februarja 1968, vse zasebne lastnike in solastnike stanovanjskih hiš ali delov stanovanjskih hiš, poslovnih stavb ali delov poslovnih stavb in garaž (čeprav so zgrajene kot provizorij), da obvezno prigrasijo upravnemu organu občinske skupščine Novo mesto podatke o uporabni površini stanovanjskih in poslovnih prostorov ter garaž. V uporabno površino stanovanjskih prostorov se ne štejejo stopnišča, skupni hodniki, veže, kleti, drvarnice, podstrešja in balkoni. V uporabno površino poslovnih prostorov pa se ne štejejo gospodarska poslopja, ki se uporabljajo v kmetijski namene in se ne oddajajo v najem.

Zavezanec prispevka iz Novega mesta, Bršljina, Broda, Cegelnice, Gotne vasi, Irče vasi, Jedinščice, Ločne, Mačkovec, Male Bučne vasi, Vel. Bučne vasi, Regerče vasi, Šmihela pri Novem mestu in Zabje vasi prigrasijo podatke o uporabni površini stanovanjskih in poslovnih prostorov v sprejemni pisarni uprave občinske skupščine Novo mesto, Ljubljanska 2.

Zavezanec prispevka iz Gor. Straže in Vavte vasi prigrasijo podatke o uporabni površini stanovanjskih in poslovnih prostorov pri krajevnem uradu v Straži.

Zavezanec prispevka iz Dolenjskih Toplic, prigrasijo podatke o uporabni površini stanovanjskih in poslovnih prostorov pri krajevnem uradu Dolenjske Toplice.

Zavezanec prispevka iz Sentjerneja prigrasijo podatke o uporabni površini stanovanjskih in poslovnih prostorov pri krajevnem uradu v Sentjerneju.

Zavezanec prispevka iz Zužemberka prigrasijo podatke o uporabni površini stanovanjskih in poslovnih prostorov pri krajevnem uradu Zužemberk.

K prigrasitvi mora vsak zavezanec prinesiti podatke o površini posameznih stanovanjskih sob, kuhinje, kopalnice, sanitarij, predsob, shramb, garaž in poslovnih prostorov.

Zavezanec prispevka so dolžni prigrasiti zahtevane podatke najpozneje do 15. 4. 1968.

**ODDELEK ZA UPRAVNOPRAVNE ZADEVE
OBČINSKE SKUPŠČINE NOVO MESTO**

KOMISIJA ZA RAZPIS DELOVNEGA
MESTA DIREKTORJA

OPEKARNE KANIŽARICA

razpisuje delovno mesto

DIREKTORJA

Kandidati morajo poleg splošnih izpolnjevati še enega izmed naslednjih pogojev:

- da imajo visoko ali višjo strokovno izobrazbo strojne, gradbene ali ekonomske stroke in da so najmanj dve leti delali na vodilnih delovnih mestih ali
- da imajo srednjo strokovno izobrazbo z najmanj 5-letno delovno dobo na vodilnih delovnih mestih ali
- da so kvalificirani delavci z najmanj 15 leti prakse na vodilnih delovnih mestih.

Kandidati morajo poslati ponudbe z življenjepisom in dokazili o izpolnjevanju pogojev v 15 dneh po objavi na naslov:

OPEKARNA KANIŽARICA PRI CRNOMLJU, za razpisno komisijo.

KMETOVALCI - VRTIČKARJI okolice Kočevja!

Za spomladansko pripravo njiv se lahko poceni oskrbite s kvalitetnim hlevskim gnojem.

Gnoj vam lahko dostavimo na njivo ali vrt za ceno 120 Ndin za eno prikolico (3 tone). Za večjo oddaljenost od Kočevja je možen poseben dogovor.

Za naročila in informacije se obrnite na Špedicijo »SNEZNIK«, Kočevje (Rudnik), telefon 86-464.

mercator

Oglejte si NOVI salon pohištva

v Novem mestu, Glavni trg -
VHOD S TRŽNICE

ki ga je odprla veletrgovina
MERCATOR Ljubljana

Velika izbira

POHIŠTVA, PREPROG in POSTELJNINE, ŠIVALNIH in PRALNIH STROJEV, TELEVIJSKIH in RADIJSKIH SPREJEMNIKOV ter DRUGIH TEHNIČNIH PRIPOMOČKOV ZA DOM IN GOSPODINSTVO

**BLAGO PRODAJAMO TUDI
NA POTROŠNIŠKI KREDIT**
s poroki in brez njih

OBIŠČITE SALON IN PREPRIČAJTE SE O VELIKI IZBIRI!

mercator

RADIO LJUBLJANA

PETEK, 5. APRILA: 8.08 Glasbena matineja, 9.25 Branka Stigar in Janez Obreza pojeta slovenske narodne v pripr. T. Maroltovo, 10.15 Pri vas doma, 11.00 Poročila — Turistični napotki za tuje goste, 12.30 Kmetijski nasveti — inž. Frano Cimernan: Pomen obnožine in njenih nadomestkov za razvoj čebeljih družin, 12.40 Iz kraja v kraj, 13.30 Priporočajo vam..., 14.35 Naši poslušalci čestitajo in pozdravljajo, 15.20 Turistični napotki, 15.25 Glasbeni intermezzo, 15.45 Kulturni globus.



kava mercator

16.00 Vsak dan za vas, 17.05 Človek in zdravje, 18.15 Zvočni razgledi po zabavnih glasbi, 21.15 Oddaja o morju in pomorščakih.

SOBOTA, 6. APRILA: 8.08 Glasbena matineja, 9.25 Dvajset minut z našimi ansambli, 10.15 Pri vas doma, 11.00 Poročila — Turistični napotki za tuje goste, 11.15 Kar po domače, 12.30 Kmetijski nasveti — inž. Anton Černe: Usmerjanje gorenjskih kmetij na pašo in košnjo, 12.40 Popevke iz studia, 13.30 Priporočajo vam..., 14.05 Od melodije do melodije, 15.20 Glasbeni intermezzo, 15.45 Naš podlistek — S. W. Schoonever: Zvezdna ponjava — I, 16.00 Vsak dan za vas, 17.05 Grešo v kino, 17.35 Igramo beati! 18.15 Pravkar prispelo, 18.50 S knjižnega trga, 19.00 Lahko noč, otroci! 19.15 Godala v ritmu, 20.00 Plesni in revij-

ski orkester RTV Ljubljana z vokalnim solisti, 21.30 Iz fonoteke radia Koper, 22.10 Oddaja za naše izseljence.

NEDELJA, 7. APRILA: 6.00—8.00 Dobro jutro! 8.05 Radijska igra za otroke — Frano Puntar: »Kako se je teta Mica odvadila sovražiti krave«, 9.05 Naši poslušalci čestitajo in pozdravljajo — I, 10.00 Se pomnite, tovariši! — Ilindenska vstaja in kruševska republika 1903, 11.00—11.15 Poročila — Turistični napotki za tuje goste, 11.50 Pogovor s poslušalci, 12.10 Naši poslušalci čestitajo in pozdravljajo — II, 13.15 IZ operetnih partitur, 14.30—14.45 Humoreska tega tedna — M. Filipović: Čudovita preproga, 15.05 Nedeljsko športno popoldne, 17.05 Pojo slavni peveci, 17.30 Radijska igra — Pinter: Večerna sola, 19.00 Lahko noč, otroci! 20.00 V nedeljo zvečer, 22.15 Srečadni večer.

PONEDELJEK, 8. APRILA: 8.08 Glasbena matineja, 9.45 »Za mlada glas — Mladinske pesmi Marija Kogojca in Slavka Osterca, 10.15 Pri vas doma, 11.00 Poročila — Turistični napotki za tuje goste, 12.30 Kmetijski nasveti — inž. Tumpelj: Spomladanski ukrepi za zatiranje gozdnih škodljivcev, 12.40 Slovenske narodne ob spremljavi harmonike Avgusta Stanca, 13.30 Priporočajo vam..., 14.35 Naši poslušalci čestitajo in pozdravljajo, 15.20 Glasbeni intermezzo, 15.45 Poje zbor »Slava Klavora« iz Maribora p. v. Jožeta Gregorčiča, 16.00 Vsak dan za vas, 18.15 »Signal« 18.35 Mladinska oddaja: »Sinterna 466«, 19.00 Lahko noč otroci!

TOREK, 9. APRILA: 8.08 Glasbena matineja, 9.25 Slovenski instrumentalni kvintet in pevski trio izvajata narodne zdravice, 10.15 Pri vas doma, 11.00 Poročila — Turistični napotki za tuje goste, 12.30 Kmetijski nasveti — inž. Zarko Vozelj: Nova kemična sredstva za varstvo rastlin v preskušalnju pri nas, 13.30 Priporočajo vam..., 14.05 Pet minut za novo pesmico, 15.20 Glasbeni intermezzo, 15.45 V terek na svideenje, 16.00 Vsak dan za vas, 17.05 Igra simfoničnega orkestra RTV — Ljubljana, 18.15 Slovenske narodne in priredbi za petje in orkester skladatelj Filipa Bernarda, 18.45 Narava in človek — Dr. Štefan Michelli: Pomoč tehnike biologu, 19.00

Lahko noč, otroci! 19.15 Minute s pevko Ireno Kobont, 20.00 Od premiere do premiere, 21.15 Deset pevec — deset melodij.

TELEVIZIJSKI SPORED

NEDELJA, 7. APRILA

- 9.10 Kmetijska oddaja v maršaršini (Pohorje, Pločives) — (Beograd)
- 9.30 Dobro nedeljo voščilno s ansambлом Borisa Kovačiča — (Ljubljana)
- 10.00 Kmetijska oddaja (Zagreb)
- 10.45 Mokedajeva matineja: Obisk v zoološkem vrtu — japonski film (Ljubljana)
- 15.00 Nogomet Bolgarija: Jugoslavija — početek (Beograd)
- 15.00 Boks Crvena zvezda: Dinamo (Beograd)
- 16.00 Košarka Partizan: OFK Beograd (Beograd)
- 16.30 Mladi in moda — posnetek revije v Oxfordu (Zagreb)
- 18.50 TV Kažipot — ponovitev — (Ljubljana)
- 19.15 Gora skrivnosti — serijski film (Ljubljana)
- 19.45 FILMSKA BURLESKA (Ljubljana)
- 20.00 TV dnevnik (Beograd)
- 20.50 To je življenje — francoska zabavna glasbena oddaja — (Ljubljana)
- 21.40 Zrno — francoski film (Ljubljana)
- 22.00 Sportni pregled (JRT)
- 23.00 Vaš šlager sezone — zaključna prireditev (Sarajevo)

PONEDELJEK, 8. APRILA

- 10.35 Ruščina (Zagreb)
- 11.00 Osnove splošne izobrazbe — (Beograd)
- 16.10 Angleščina (Beograd)
- 17.00 Poročila (Zagreb)
- 17.05 Mali svet — oddaja za otroke (Zagreb)
- 17.30 Od zore do mraka — oddaja za JLA (Ljubljana)
- 18.00 TV obzorje (Ljubljana)
- 18.30 Priljubljenost in rastni hormon (Ljubljana)
- 18.50 Njihov zled je izpodbuda — kulturna reportaža (Ljubljana)
- 19.20 Nasilja sodobnih narodov — turistična oddaja (Ljubljana)
- 19.45 Vokalno instrumentalni solisti (Ljubljana)
- 20.35 TV drama (Zagreb)
- 22.15 Po izbiri Jovana Sajnoviča — glasbena oddaja (Zagreb)
- 22.45 TV dnevnik (Beograd)

TOREK, 9. APRILA

- 9.40 TV v šoli (Zagreb)
- 10.30 Angleščina (Zagreb)
- 11.00 Osnove splošne izobrazbe — (Beograd)
- 16.10 Osnove splošne izobrazbe — (Beograd)
- 17.45 Risonka (Beograd)
- 18.00 Obrežje — oddaja za italijansko narodnostno skupino — (Ljubljana)
- 18.25 Rezerviran čas — (Ljubljana)
- 18.55 Torkov večer z Jožetom Kampičem in pevci (Ljubljana)
- 19.20 Sredozemlje sredozemcem — oddaja iz cikla Svet na zaslona (Ljubljana)
- 20.00 TV obzorje (Ljubljana)
- 20.40 Ključ — angleški celovečerni film (Ljubljana)
- 22.45 Kulturna panorama (Ljubljana)
- 22.15 Zadnja poročila (Ljubljana)

SREDA, 10. APRILA

- 17.10 Poročila (Ljubljana)
- 17.15 Ključec in Bimbo — lutkovna zgodba iz serije Ključevce dogodivščine (Ljubljana)
- 17.45 Kje je, kaj je (Beograd)
- 18.00 TV obzorje (Ljubljana)
- 18.20 Združene radovednice — (Zagreb)
- 19.05 Drugi čas si oblikuje drugače — na ogleda — baletna lepjenka (Ljubljana)
- 20.00 TV dnevnik (Beograd)
- 20.30 Napredni tokovi slovenske dramatikne med obema vojnama — quiz (Ne) znana Talija (Ljubljana)
- 21.45 Belfegor — serijski film — (Ljubljana)

ČETREK, 11. APRILA

- 9.40 TV v šoli (Zagreb)
- 10.35 Nemščina (Zagreb)
- 11.00 Angleščina (Beograd)
- 16.10 Osnove splošne izobrazbe — (Beograd)
- 17.10 Poročila (Ljubljana)
- 17.15 Ringaraja — oddaja za otroke (Ljubljana)
- 18.00 TV obzorje (Ljubljana)
- 18.20 Narodna glasba (Beograd)
- 18.45 Po sledih napredka (Ljubljana)
- 19.05 Samej — humoreska (Beograd)
- 20.00 TV dnevnik (Beograd)
- 20.35 Ivan Cankar: Za narodov biser — TV drama (Ljubljana)
- 22.55 Evropsko košarkarsko prvenstvo — posnetek iz Lyona — (Ljubljana)

PETEK, 12. APRILA

- 9.40 TV v šoli (Zagreb)
- 11.00 Osnove splošne izobrazbe — (Beograd)
- 16.10 Osnove splošne izobrazbe — (Beograd)
- 17.25 Poročila (Ljubljana)
- 17.30 Deček iz diangle — serijski film za otroke (Ljubljana)
- 18.00 TV obzorje (Ljubljana)
- 18.20 Mladinski koncert (Beograd)
- 19.05 Na sedmi stazi — športna oddaja (Ljubljana)
- 19.35 Srečanje z Branko Jurca — (Ljubljana)
- 20.00 TV dnevnik (Beograd)
- 20.35 Mali ribič — japonski celovečerni film (Ljubljana)

SOBOTA, 13. APRILA

- 17.35 TV kašpot (Ljubljana)
- 18.00 TV obzorje (Ljubljana)
- 18.20 Moment musical — predstava lutkovnega gledališča iz Bratislave (Zagreb)
- 19.20 Leto 1941 v Evropi — oddaja Sprehod skozi čas (Ljubljana)
- 20.00 TV dnevnik (Beograd)
- 20.35 Miro spite — humoriistična oddaja (Beograd)
- 21.35 Videofon (Zagreb)
- 21.50 Bonanza — serijski film — (Ljubljana)

T O M O S O V A MOTORNA P U M P A MP-300/20

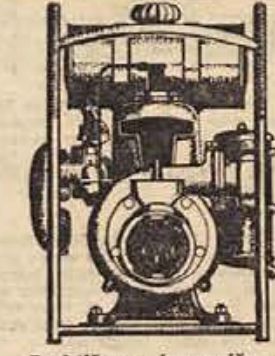

Praktično, ekonomično, učinkovito in ceneno tomosovo motorno črpalko že vrsto let uspešno uporabljajo mnogi naši napredni kmetovalci. Tehnični podatki zgovorno potrjujejo njene izvrstne lastnosti. Črpalka je centrifugalna, enostopenjska, z rotorjem, neposredno pritrjenim na konec motorne gredi. Pogonsko silo ji daje enovaljni, dvotaktni, zračno hlajeni bencinski motor 60 cm. Učinek motorja je 3 KM, poraba goriva 1,41 na uro.

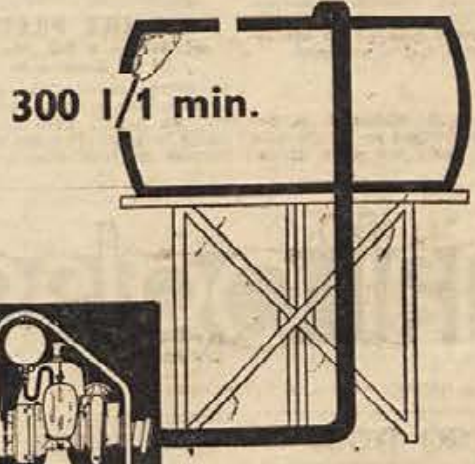

Delovanje motorne črpalke je najbolj učinkovito pri manometrični višini 20 m. Takrat načrpa 300 litrov vode na minuto.

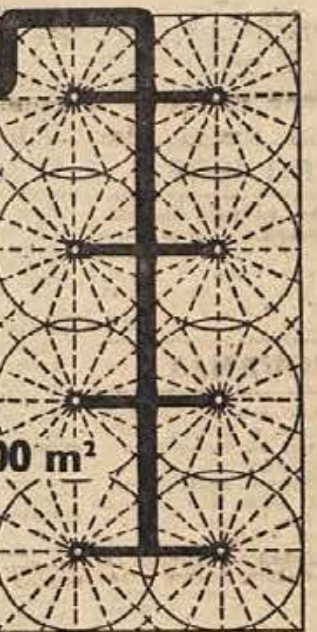

Tomosova motorna črpalka je zelo primerna za zalivanje kmetijskih kultur z vodnimi razpršilci. Na eno črpalko lahko priključimo 8 razpršilcev. Po dveh urah črpanja je zemljišče, ki meri 18 arov, tako temeljito napojeno, kot da bi padlo nanj 12 mm dežja. Tako zalivanje stane samo 450 starih dinarjev.

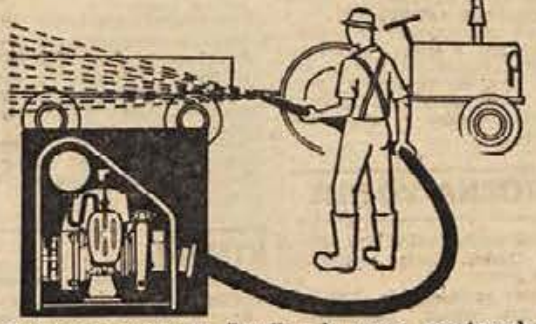

Tomosova motorna črpalka je zares vsestransko uporabna, saj jo uporabljamo za najrazličnejše črpanje, pretakanje, namakanje in skropljenje. Zaradi majhnih dimenzij (45 x 41 x 32 cm) in neznatne teže (14 kg) je zelo primerna za prenašanje in priključevanje, tudi na najtežje dostopnih terenih. Vrhuška kakovost in vzdržljivost Tomosove motorne črpalke omogoča tovarni, da lahko dá vsakemu kupcu črpalke DVELETO GARANCIJO. Poleg tega imajo kupci na voljo 240 servisnih delavnic in vse rezervne dele. Zahtevajte natančnejša pojasnila in prospekte v katerikoli trgovini, kjer prodajajo Tomosove izdelke!

veliki spomladanski REGRES



REGRES

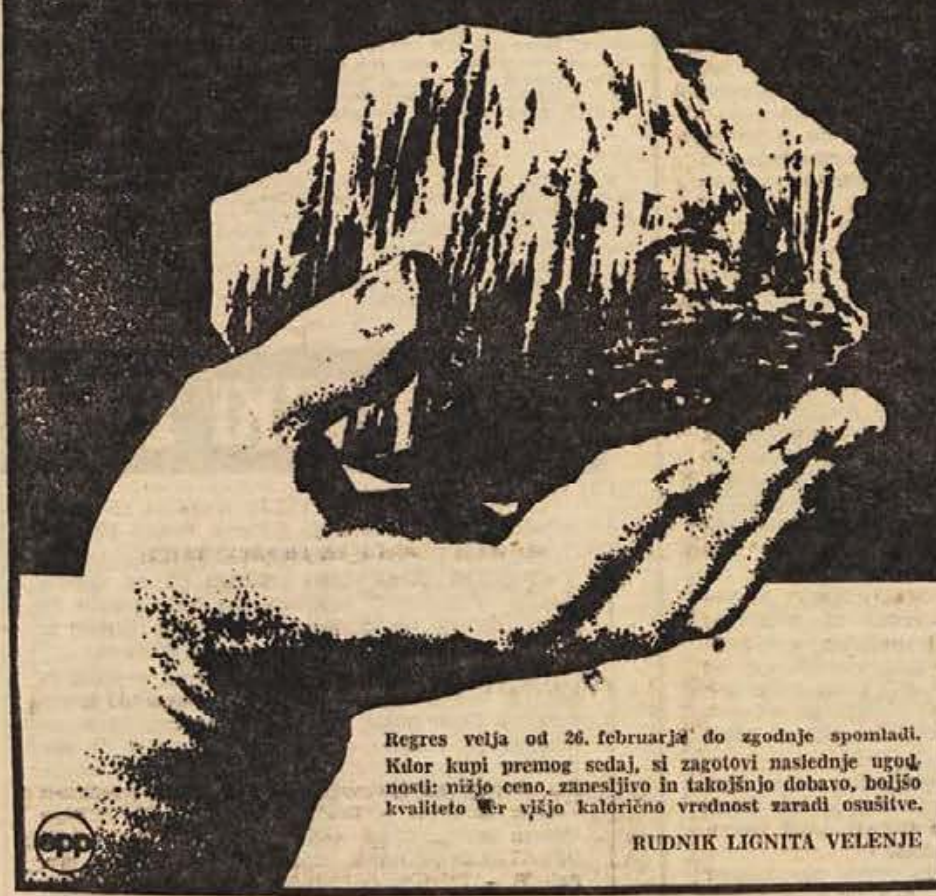

Regres velja od 26. februarja do zgodnje spomladi. Kdor kupi premog sedaj, si zagotovi naslednje ugodnosti: nižjo ceno, zanesljivo in takojšnjo dobavo, boljše kvaliteto ter višjo kalorično vrednost zaradi osušitve.

RUDNIK LIGNITA VELENJE

V TEM TEDNU VAS ZANIMA

TEDENSKI KOLEDAR

Petek, 5. aprila — Vincenco Sobota, 6. aprila — Celestin Nedelja, 7. aprila — Radivoj Ponedeljek, 8. aprila — Albert Torek, 9. aprila — Tomaz Sreda, 10. aprila — Mehilida Cetrtek, 11. aprila — Filip

PREKLICI

Janez Fortuna iz Praproč pri Trebnjem izjavlja, da zasobna točnica Marjan in Franc Kotar iz Trebnjega, oboje delavca KEMOOP-REME Trebnje, nista kriva smrti pok. Jožeta Berka, in se jima zahvaljujem, da sta odstopila od kazenskega pregona.

Jože Znidaršič iz Zabaj vas 7. Novo mesto, prepovedujem pašo kokoši, dovos ameti, hojo in skakanje otrok po moji parceli na Čubčevji ulici. Posebno opozorjam Angelo Bele, Silvo Arko in Melakovo. Kdor tega ne bo upošteval, ga bom sodno preganjal.

Jože Goloblič, Maline 2. p. Sevnica, prepovedujem po mojem vrtu in njivah hojo ter gonjo živine.

mali oglasi

SLUŽBO DOBI

OBCINSKA ZVEZA za telesno kulturo v Novem mestu zaposli sezonskega delavca za urejanje športnih objektov na Loki. Sprejem takoj, osebnih podatkov po dogovoru, OBZTK, Novo mesto, p. p. 30. Novi stadion.

MLADO DEKLE (nad 18 let), začetnica, ki ima veselje za delo v gostilni, dobi takoj službo pri Mariji Černe, gostilna Brežice, Zalog 25. Predstavite se v Brežicah ali s pismeno ponudbo.

SLUŽBO IŠČE

V VARSTVO sprejemam dva otoka, Naslov v upravi lista (542/68).

ISCEM 4-urno zaposlitev kot čistilka, Naslov v upravi lista (567/68).

STANOVANJA

GARSONJERO, soba ali staro hišo takoj kupim v Krškem, Brežicah, Sevnici ali Novem mestu. Naslov v upravi lista (559/68).

NEOPREMLJENO SOBO in kuhinjo ali večjo sobo zčasno iscem v Novem mestu. Naslov v upravi lista (558/68).

PRODAM HISO — gostilno na prometnem kraju z novim inventarjem ob cesti Dobova-Biseljsko. Ivan Šuler, Vrhje 16, Kapele-Brežice.

UPOKOJENKA DOBI brezplačno sobo in kuhinjo za pomoč pri bolni ženi. Naslov v upravi lista (551/68).

ZA POMOČ starejši ženski nudim sobo. V poštev pridejo tudi upokoženke, Ivana Šašelj, Mokronog številca 97.

NUJNO ISCEM večjo sobo ali sobo in kuhinjo v centru Novega mesta ali bližnjih okolici. Naslov v upravi lista (569/68).

PRODAM enodružinsko novo hišo, podkleteno, z vrtom, lepa lega, na Mali Clikavi pri Novem mestu. Vseljiva septembra, plačljiva v letnojem letu. Ogled ob nedeljah. Naslov v upravi lista (577/68).

MOTORN VOZILA

PRODAM vsebnj avto Fiat 600s, Jože Glonar, Cesta herojev 4, Novo mesto.

PRODAM Volkswagen 1200, v oddelcu stanju. Damjanovič, Kristanova 12, Novo mesto.

PRODAM MOPED T 12, skoraj nov, in oblačilo za motorista. Hočevar, Nad mlini 25, Novo mesto.

PRODAM dizel motor »Arana, Anton Gazdova, Smehelaka, n. h., Novo mesto.

PRODAM MOPED T 12 zelene barve Franc Pacelj, Grmovice 18, Skočlan.

PRODAM zastava 600 Dc v dobrem stanju, Slibrič Paderšič, Va 19, Novo mesto.

PRODAM MOTOR DKW v zelo dobrem stanju, Jože Avsco, Zabja vas 31, Novo mesto.

PRODAM lepo opremljeno vespo GS 150 cm, Partizanca 29, Novo mesto.

MOTOR NSU-petis skoraj nov, prevozeno 5.000 km, prodam po zelo nizki ceni, skoraj polovični. Naslov v upravi lista (571/68).

Vsakogar, ki ne bo tega upošteval, bom sodno preganjal.

Alojz Slak in Anton Jerič iz Malga vrha pri Mirni peči prepovedujeta hojo in vožnjo po najinem travniku pri Temnici. Kdor tega ne bo upošteval, ga bova sodno preganjala.

Božena Kastelic in Mira Kobe, Cesta herojev 11, Novo mesto prepovedujeta hojo in vožnjo po najinem travniku pri Temnici. Kdor tega ne bo upošteval, ga bova sodno preganjala.

Slavko Bon, Mirna 75, prepovedujem pašo kokoši po moji nji v Sotli. Kdor tega ne bo upošteval, ga bom sodno preganjal.

ZAHVALE

Ob bridki izgubi drage žene, mame, stare mame in lete URŠULE PILETIČ roj. Fabjan iz Dol, Stare vase pri Šentjercu.

se iskreno zahvaljujem vsem, ki so jo v tako velikem številu spremljali na zadnji poti, ji darovali cvetje in vence. Posebno se zahvaljujem dr. Podobniku in internem

mu oddelku Splošne bolnice Novo mesto, ki so ji v teških trenutkih stali ob strani in ji lajšali bolečine ter pevskemu zboru in ZB Sentjerne za poslovilne besede. Vsem še enkrat iskrena hvala! Zalujoči domači

Ob prerani izgubi naše drage mame

MARIJE SIMČIČ iz Vukovcev pri Vinici

se iskreno zahvaljujem vsem, ki so jo spremljali na njeni zadnji poti ter ji darovali vence. Posebna zahvala medicinski sestri Mariji Hudalji, ki ji je v najtežjih trenutkih lajšala bolečine. Zalujoči otroci v družinami ter drugo sorodstvo

Ob nenadomestljivi in prerani izgubi našega moža, očeta, sina in brata

ANTONA ŽLOGARJA z Radovice

se iskreno zahvaljujem za vso nesebično skrb v njegovi teški bolezni šefu internega oddelka dr. Koscu, dr. Primožičev in drugemu osebju internega oddelka bolnice. Zahvaljujem se vsem, ki so ga v tako velikem številu popremili na zadnji poti, mu darovali vence in cvetje ter nam izrekli sožalje. Erika hvala kolektivoma Komunala-ga podjetja, MERCATORJA, p. e. Metlika in OBS Metlika, vsem krajevnim organizacijam, tov. Stanetu Rozmanu in Jožetu Miheliču za lepe poslovilne besede pri odprtem grobu, g. šupniku in pevskemu zboru za žalostinke. Posebno se

zahvaljujemo sosedom in drugim vaščanom za njihovo stalno pomoč in skrb v teških dneih. Zalujoči: žena Marija z otrokoma, mama in brat Jože z družino

Ob prerani izgubi naše zlate mamice

TEREZIJE GRILC roj. Kmetec

se iskreno zahvaljujem vsem sodnikom, prijateljem, sosedom in znancem, ki so jo v tako velikem številu spremljali na zadnji poti, ter vsem darovalcem vencev in cvetja. Ne najdemo besede zahvale, ki bi mogla povedati to, kar čutilimo in doživljamo dr. Malovašiču, posebno pa še dr. Šiškoju za njegovo nesebično in požrtvovalno skrb. Iskrena hvala gasilskemu društvu Mali Kamen in rudarski godbi Senovo. Priznačajna hvala gospodu šupniku Janezu Nanutu za poslovilne besede ob odprtem grobu. Vsem še enkrat priznačajna hvala za vse, kar koli ste storili za našo ljubo mamo. Zalujoči: mož Tone, sinovi in hčere z družinami: Ivan, Franc, Stanko, Tone, Stefko, Silva, Cvetka in Marija; vnuki Branko, Stane, Marjan, Milica, Mili, Janez, Nataša, Suzana in Darjan. Senovo, 1. aprila 1968

Franc Zupan iz Dol, Stare vase pri Sentjerne se iskreno zahvaljuje zdravniškemu osebju Splošne bolnice Novo mesto, posebno dr. Savlju za pomoč v teških trenutkih in za uspešne operacije.

Ob bridki in nenasadni izgubi našega zlatega s.rka

LADKA VAVPIČA iz Oločca 49

se zahvaljujemo dr. Vodniku za njegovo prizadevno pomoč, vsem darovalcem cvetja, duhovniku, sošedom in vsem, ki so ga spremljali na zadnji poti.

Zalujoči: ate, mama, brat, sestrica, stara mama in stari ata

KINIO

Brežice: 5. do 6. aprila francoski film »Zarotnik Matija Šandorič, 7. in 8. 4. ameriški barvni film »My fair lady, 9. in 10. 4. francoski film »Past za Pelpelkos. Črnomelj: 5. in 7. 4. amer. barvni film »Operacija objaja, 9. in 10. 4. jugoslovansko-nemški barvni film »Suta, 10. in 11. 4. jugoslovanski film »Deklec. Jadran — Kočevje: 5. do 7. 4. ameriški film »Kako ukrade milijon dolarjev, 8. in 9. 4. angleški film »Ob štirih zjutraj, 10. in 11.

KRONIKA NESREČ

Pri srečavanju jo je zadel

25. marca popoldne se je voznik poltovornega avtomobila Mirko Simončič iz Smarčne na cesti med Bošanjcem in Radno pri Sevnici srečal z večjo skupino žensk, ki so šle iz službe iz tovarna sklada in »Jutrarnjaka. Večina jili je šla po desni strani, po levi strani pa sta šli Jožica Primšek in Marija Povše iz Muc. Ko ju je srečeval, je z desno stranjo karoserijo zadela Povšeto, da je padla po cesti in se poškodovala po glavi. Zdravniško pomoč so ji nudili v zdravstvenem domu Sevnica.

Nesreča na Ribiški cesti

27. marca zvečer je mopedist Jože Hočevar vozil po Ribiški cesti v Krškem proti novemu mostu, naproti pa je po desni strani ceste prišla Ana Finderle. Pri hiši št. 8 je stekla čez cesto pred mopedistom, da sta oba padla. Pri tem si je Finderlova zlomila obe nogi in so jo odpeljali v novomeško bolnišnico, mopedista pa je ostal nepoškodovan. Na mopedu je za okrog 400 Ndin škoda.

Neprimerna hitrost

27. marca popoldne se je na cesti Catež-Brežice pri gostilni »Bridica pripetila prometna nesreča. Vlado Majkovec iz Sibic je vozil osebnj avtomobil proti Brežicam. Zaradi neprimerne hitrosti ga je vrglo s ceste. Nekaj časa je vozil po nasipi, nakaar je obetal na alonjen na telefonski drog. Voznik in sopotnik Joka Bilč sta se lažje

OBVESTILA

Za dom v Kamniški Bistrici sprejemamo takoj kuharico, točalko, servisico, sobarico in kuhinjsko pomočnico. Zaposelitev stalna, pisemne ponudbe pošljite Planinsko društvu Ljubljana-matica, Ljubljana, Miklošičeva 17.

Vera Luzar, pletilja s Ceste herojev 41, Novo mesto (v Kobetovi hiši pri LABODU), obveščam članice stranke, da izdelujem platenino po naročilu in po meri v vseh barvah. Za vas in vaše najmlajše lahko naročite v poljubnih barvah izdelke vseh vrst iz volne, lenkrila, malona itd. Izdelam v nekaj dneh in po zmerni ceni. Priporočam se za naročila

V Zagrebu je 8. 2. umrl Miha Zupančič, carinski inšpektor v pokozju. Pokojni se je rodil 1804 v Gribljah v Beli krajini in je pripadal rodbini Zupančičevih iz Gribelj, ki je bila poznana po svojem delovanju za osvoboditev Slovencev izpod tujeja jarma.

4. nemški barvni film »Winetou in apnacia.

Kostanjevica: 7. 4. angleški film »Strogo zaprto, 10. 4. romunski film »Tudors.

Metlika: 3. in 4. 4. ameriški barvni film »Profesorčič, 5. in 7. 4. italijanski barvni film »Cezar proti piratom in francosko-italijanski barvni film »Norosti Pardailiana.

Novo mesto — »Krika: 2. do 4. 4. angleški barvni film »Otelos, 5. do 8. 4. angleški barvni film »Yas-pere, 9. do 11. 4. ameriški film »Noč Iguana, 11. do 12. 4. poljski film »Neljubljena. Obveščamo vse obiskovalce kino predstav ob delavnikih ob 18. in 20. uri, ob nedeljah in praznikih pa ob 16., 18. in 20. uri.

Ribnica: 6. in 7. 4. ameriški film »Ne pošiljaj mi cvetja.

Sevnica: 6. in 7. 4. ameriški film »Rio Conchos, 10. 4. angleški film »Strogo zaprto Ipress.

Sodražica: 6. in 7. 4. nemški barvni film »Soba 134.

Trebnje: 6. in 7. 4. italijanski barvni avanturistični film »Aladinova čarobna svetilka.

poškodovala, vendar so jima nudili zdravniško pomoč in sta lahko nadaljevala pot. Na avtomobilu je za okrog 4000 Ndin škoda.

Z vprego nenadoma na cesto

28. marca zvečer se je iz Boštana proti Krškemu peljal z osebnim avtomobila Stane Berdnik iz Sevnice. V Radni je srečal osebnj avtomobil, zato je zasenčil luči. Takoj po srečanju pa mu je zaprl pot z vprežnim vozom Anton Lušar iz Loga, ki je iz napajalnice ob cesti zapeljal z vprego na cesto. Zaradi prekratke razdalje voznik avtomobila ni mogel preprečiti trčenja. Pri tem je nastala za okrog 4000 Ndin škoda.

Pri vzvratni vožnji ga je zadel

28. marca popoldne je voznik poltovornega avtomobila Anton Držanec iz Brečic parkiraj avtomobil pred stanovanjem na Milavčevi cesti. Pri vzvratni vožnji je zadel v osebnj avtomobil Jožeta Senice iz Brečic. Na osebnem avtomobilu je za okrog 800 Ndin škoda.

Motorist v dva kolesarja

25. marca zjutraj se je v Brežicah pripeljal motorist Nikola Ogorevc iz Dedinje vase. Na cesti prih borovca je pred njim prečkala cesta Antonija Tomše iz Trnja, ki je šla peš ob kolezu, in mu zaprla pot. Motorist jo je zbil po cesti, zato pa zadel se kolesarja, ki je vozil v isto smer kot motorist, ga podrl in rinit 9 m naprej. Kolesarja se je poškodovale po glavi, rokah in nogah, kolesar pa je dobil lažje poškodbe na desni nozi, vendar ni iskal zdravniške pomoči. Motorist in sopotnik nista bila poškodovana. Škoda znaša okrog 1000 Ndin.

Cikcak po cesti

31. marca zvečer se je iz Brečic proti Dobovi peljal z osebnim avtomobilom Nikola Hanžur iz Zagreba. Ko je pripeljal ob križišču pri gradu, mu je pripeljal naproti s osebnim avtomobilom Dimitrije Aleksič iz Brečic. Ker je videl, da vozil po cesti sem in tja, je Hanžur zapeljal na skrajno desno stran ceste in tam ustavil, toda Aleksič je kljub temu zadel v Hanžurjev avto in odpeljal naprej. Na avtomobilu je za okrog 900 Ndin škoda.

Mopedist pod mopedom

Novomešan Adolf Pavček se je 31. marca zvečer pripeljal s Ceste herojev v Novem mestu. Ko je zavijal na Cesto herojev, je zadel pločnik in padel, moped pa je padel nanj. Pavček si je huje ranil glavo in poškodovale roke. Odpeljali so ga v novomeško bolnišnico.

Prav je, da zveste: Gre za vaše pravice!

»BITKO« ZA NAROCNIKE jemljemo pri našem pokrajinskem tedniku že skoraj dve desetletji zelo resno: od skromnih začetnih 3000 izvodov tiskamo zdaj redno že nekaj nad 29.600 Dolenjskih listov na teden in smo skupaj z vsemi našimi naročniki in bralci vred kar ponosni na to naklado. En izvod Dolenjskega lista prihaja zdaj že na 7,42 prebivalca na področju naših 9 občin (v novomeški občini celo že na vsakih 6 prebivalcev). Iz leta v leto si iskreno prizadevamo, da bi povabili v vrste stalnih bralcev vedno nove in nove naročnike. Samo zares brani časnik lahko tudi uspešno uresničuje svoje naloge kot vsestranski obveščevalec in sodelavec v ustvarjanju javnega mnenja. Zato smo za napake v razpošiljanju lista tako zelo občutljivi. Glede te službe smo skoraj v celoti odvisni samo od naših poš.

OGROMNA VEČINA DELAVCEV NASIH POST žē vrsto let prizadevno in pošteno sodeluje z upravo Dolenjskega lista. Zasluga mnogih pismo- noš, upravnikov poš in drugih delavcev v pošt- nih enotah, kot v PTT podjetju v Novem mestu, je, da smo lahko naše pokrajinsko glasilo SZDL v zadnjem poldrugem desetletju skoraj zavidljivo razvili in okrepili s tisoči novih naročnikov in prijateljev lista. Zares smo jim iskreno hvaležni kot vnetim aktivistom Socialistične zveze, ki so za širjenje tiskane napredne besede veliko prispevali.

LE REDKE IZJEME v vrstah pošt- nih delavcev in z zadnjih 19 letih včasih stališe to sodelovanje in zamajale ugled poštnega delavca, ki uživa v očeh našega ljudstva tako izreden ugled! Bilo je nekaj goljufij s pobrano, a neodano naročnino; PTT podjetje v Novem mestu jih je energično raziskalo in nepoštenne delavce odpustilo iz službe. — Imeli smo nekaj primerov, da je pismo- noša iz malomarnosti, zaradi osebne nerazgledanosti ali iz hudobije na svojo pest odgovajala naročnika brez njegove vednosti. Seveda so se ljudje hitro pritožili naši upravi in zadeve smo skupaj z upravniki posameznih poš spet uredili.

ZADNJI PRIMER MALOMARNE IZTERJAVE oz. grdega odnosa do naročnikov enega izmed pismonoš poš v Kočevju, o čemer pišemo danes posebej v prvem delu našega lista, pa grobo opozarja na kršenje pravice, ki jo imajo vsi naši naročniki: da jim pošta namreč mora prineseti na dom tudi naš časnik in da glede dostave socialističnih glasil pač ne bi smelo biti nobenih razlik ali celo zapostavljanj! Pošti plačujemo predpisano in z novim letom občutno povečano dostavnino. Događa se, da ponekod puščajo pismonoše časopise (pa tudi drugo pošto) pri posameznih hišah ali sprti sosedih, kot pravijo, s čimer pa se naši naročniki seveda ne strinjajo.

ZATO PROSIMO VSE NAROCNIKE, ki Dolenjskega lista ne dobivajo redno na dom, naj nam to sproti javljajo. PTT podjetje v Novem mestu oz. v Ljubljani (pod katerega spadajo pošte iz občin Kočevje in Ribnica) želi imeti točne podatke o primerih, ko poštna dostava ni urejena, saj lahko le potem tudi učinkovito ukrepa proti malomarnostim, ki se včasih pojavijo.

Za svoje pravice se torej potegnite, mi pa vam bomo pri tem vedno pomagali, saj je naše delo uresničeno šele potem, ko je tiskani izvod domačega tednika zares v vaših rokah!

Lep pozdrav vsem stariim in novim naročnikom ter bralcem pošiljata uprava in uredništvo

DOLENJSKEGA LISTA

DOLENJSKI LIST

LASTNIKI IN IZDAJATELJI: občinske konferen- ce SZDL Brežice, Črnomelj, Kočevje, Krško, Metlika, Novo mesto, Ribnica, Sevnica in Trebnje.

UREJUJE UREDNIŠKI ODBOR: Tone Gošnik (glavni in odgovorni urednik), Ria Bačar, Miloš Jakopec, Marjan Legan, Jože Primo, Jožica Teppey in Ivan Zoran Tehnični urednik: Marjan Moškon.

IZHAJA: vsak četrtek — Posamezna številka 70 par (70 starih din) — Letna naročnina: 32 novih dinarjev (3200 Sdin), polletna naročnina: 16 novih dinarjev (1600 Sdin); plačljiva je vnaprej — Za tuzemstvo: 50 novih dinarjev (5000 Sdin) oz. 4 ameriške dolarje ali ustrezna druga valuta v vrednosti 4 amer dolarjev — Tekoči račun pri podr SDK v Novem mestu: 521-8-9 — NASLOV UREDNIŠTVA IN UPRAVE: Novo mesto, Glavni trg 3 — Poštni pre- dal: 33 — Telefon: (068) 21-227 — Nenaročnitih roko- plov in fotografij ne vračamo — Tiska: ČP »Delos v Ljubljani